

# **RUBY**

**SRE 302  
SRE 4602**

# RECAPITULATIF DES AVERTISSEMENTS

## IMPORTANT-DANGER-AVERTISSEMENT

- Le chauffage mobile à combustible liquide est un appareil de chauffage d'appoint, à fonctionnement intermittent.
- Ce produit ne peut pas être utilisé comme chauffage principal.
- Assurez-vous que votre appareil est éteint avant d'aller dormir ou de quitter la maison. (p. 6)
- Utilisez toujours du combustible liquide pour appareil mobile de chauffage (p. 7)
- Éteignez votre appareil lors du remplissage de combustible (p. 7)
- Vérifiez qu'il n'y ait aucune fuite de combustible. (p. 7)
- Ne touchez jamais la sortie d'air chaud pendant le fonctionnement ou directement après arrêt. (p. 7).
- Emplacement et stockage de l'appareil (p. 8)
- Nous vous conseillons très fortement l'utilisation de la TOSAINE ou, pour encore moins d'odeurs, de la TOSAINE PLUS, seuls combustibles dont nous garantissons la parfaite adéquation avec votre appareil. (p. 13)
- Vérification de la flamme à l'allumage (p. 16)
- Sécurité enfant (p. 21)
- Votre appareil est équipé de multiples sécurités dont une sécurité atmosphérique AIR SENSOR basée sur la mesure directe du taux de CO2 dans la pièce. Veillez à une bonne aération de celle-ci. (p. 22)
- Toute intervention ou modification du système de sécurité est interdite. Outre l'annulation de votre garantie celle-ci risquerait d'entraîner une déficience du système aux dépens de votre sécurité. (p. 22)
- Cet appareil de chauffage ne peut jamais être utilisé dans des locaux et pièces étanches tels que : caravanes, bateaux, cabines de véhicules etc. (p. 22)
- Utilisez votre appareil dans une pièce suffisamment ventilée et exempte de vapeurs inflammables. (p. 22)
- Chaque pièce où l'appareil est utilisé, doit être munie d'une entrée d'air suffisante et d'une sortie d'air efficace (section minimale de 50 cm<sup>2</sup> pour chaque orifice). (p. 22)
- N'utilisez pas votre foyer dans une pièce sous dimensionnée . (p. 22)
- Si le câble d'alimentation de cet appareil est endommagé, il ne doit être remplacé que par un atelier reconnu par le fabricant (ou le distributeur car des outils spéciaux sont nécessaires). (p. 22)
- Maintenez toujours une distance de sécurité d'un mètre minimum entre le poêle et tout objet étranger. (p. 22)
- N'utilisez pas votre appareil dans des pièces situées en dessous du niveau du sol. (p. 22)
- Dès qu'un des systèmes de sécurité s'enclenche, aérez toujours la pièce, vérifiez les causes de l'extinction et éliminez-les avant de rallumer l'appareil. (p. 22)
- Ne démontez jamais des parties électriques et ne les remplacez jamais avec des pièces non standards. (p. 22)
- Ne démontez jamais ni la valve de contrôle de combustion, ni le système de combustion. (p. 22)
- Utilisez uniquement les pièces consommables d'origine disponibles chez votre distributeur local (p. 22)
- Vérification journalières et entretien de l'appareil (p. 23, 24 et 25)

# RECAPITULATIF DE FONCTIONNEMENT

## **ALLUMAGE - EXTINCTION**

Pour Allumer votre appareil, il suffit d'appuyer sur la touche ON, le témoin ON devient rouge. Pendant le préchauffage (environ 2 minutes), un décompte se fera de 5 à 1 puis l'appareil s'allume. Le témoin d'absorption d'odeur est allumé quand l'appareil est en cycle d'allumage puis il s'éteint quand l'appareil est allumé.

L'appareil ne s'allumera pas si vous appuyez sur le bouton ON durant 5 secondes ou plus, le témoin rouge va clignoter indiquant E0. Dans ce cas, appuyez d'abord sur le bouton OFF et ensuite sur le bouton ON.

Pour éteindre votre appareil, il suffit d'appuyer sur la touche OFF, le témoin rouge s'éteint, les ventilateurs continueront à fonctionner pendant un petit moment (environ 3 minutes) pour refroidir votre appareil, le témoin d'absorption d'odeur restera allumé pendant ce cycle.

## **AJUSTAGE DE LA TEMPERATURE**

Par défaut, votre appareil est réglé sur une température de consigne de 20°C, pour augmenter cette température, il vous suffit d'appuyer sur le bouton "+", et de la même manière pour diminuer cette température, il vous suffit d'appuyer sur la touche "-". Vous pouvez régler la température de consigne de votre appareil entre 2°C et 30°C.

## **PROGRAMMATION - MODE AUTO**

Pour utiliser la régulation de votre appareil, il vous suffit, d'appuyer sur la touche AUTO, le témoin AUTO s'allume. Il reste à sélectionner la température de consigne avec les touches "+" et "-". L'appareil ne se coupera pas mais ajustera sa puissance en fonction de la température de la pièce.

## **PROGRAMMATION THERMOSTAT - MODE ECO / SAVE**

Pour utiliser le thermostat de votre appareil, il vous suffit, d'appuyer sur la touche SAVE, le témoin SAVE s'allume. Il reste à sélectionner la température de coupure du thermostat avec les touches "+" et "-". L'appareil se coupera environ 2°C après la température choisie et il se rallumera arrivé à la température choisie.

## **PROGRAMMATION - MODE MIN**

Pour verrouiller la puissance de votre appareil à une puissance de 800 Watt (pour le SRE3002/FR3002) ou 1100 Watt (pour le SRE4602/FR4602), il vous suffit, d'appuyer sur la touche MIN, le témoin MIN s'allume. L'appareil fonctionnera à sa puissance minimal quelle que soit la température de consigne ou de la pièce.

## **PROGRAMMATION DE L'HEURE**

Pour régler l'heure, vous devez appuyer sur le bouton MODE, le témoin de sélection de l'heure s'allume, l'affichage digital affiche "0 : 00", par défaut. Appuyez sur les touches "+" et "-" pour régler l'heure. Pour valider l'heure, attendez quelques secondes, l'heure est enregistrée.

## **PROGRAMMATION DIFFEREE - MODE TIMER**

Vous devez au préalable, régler l'heure, ensuite appuyez sur la touche ON (ce n'est pas nécessaire si l'appareil est en fonctionnement). Appuyez sur la touche TIMER, l'appareil s'éteint ou est éteint. L'affichage digital affiche par défaut "6 : 00", vous pouvez régler l'heure de départ avec les touches "+" et "-" comme pour le réglage de l'heure. Une fois l'heure de départ sélectionnée, attendez quelques secondes pour qu'elle soit validée. Le mode TIMER est validé uniquement si le bouton TIMER est vert.

## **VERROUILLAGE - SECURITE ENFANT - CHILD LOCK (SRE 4602)**

Pour verrouiller l'utilisation de votre appareil, vous devez appuyer sur la touche CHILD LOCK pendant plus de 3 secondes, un BIP retenti. Pour déverrouiller, vous refaites la même chose, le témoin sécurité enfant s'éteint.

# MODE D'EMPLOI

Avant d'utiliser votre appareil, merci de lire attentivement ce manuel d'instruction afin d'utiliser votre appareil en évitant tout problème.

Après lecture, conserver ce manuel pour de futures consultations.

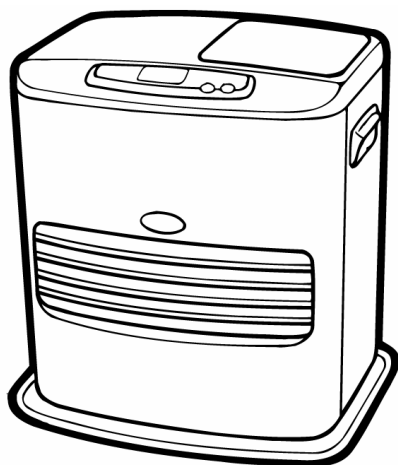

## INDEX

<b>Fiche NF</b> .....	5
<b>Avant emploi</b>	
Précautions spéciales.....	6
Nomenclature .....	9
Préparation .....	13
Déballage .....	13
Préparation en vue de l'allumage et vérifications .....	13
Combustible à utiliser .....	13
Remplissage du réservoir.....	15
Ajustement en fonction de l'altitude.....	15
<b>Pendant l'emploi</b>	
Allumage.....	16
Extinction .....	17
Réglage de la température .....	18
Réglage de l'heure .....	19
Timer .....	20
Sécurité enfant .....	21
<b>Entretien et autres points</b>	
Quelques avertissements .....	22
Entretien .....	23
Entretien courant .....	25
Guide des problèmes .....	26
Remplacement de pièces et stockage.....	29
Spécifications .....	30

Ce produit ne peut pas être utilisé comme chauffage principal.

**FICHE INFORMATIVE**

La marque NF garantit  
la qualité de cet article  
suivant les normes françaises  
Et Règlement de certification de  
l'application NF 128



**CHAUFFAGES MOBILES  
A COMBUSTIBLE LIQUIDE  
NF 128 32.01 (Appareils de types SRE)  
www.marque-nf.com**

**CONFORME A LA NORME NF D 35-300 ET AUX SPECIFICATIONS  
COMPLEMENTAIRES DEFINIES PAR LE REGLEMENT  
DE CERTIFICATION DE L'APPLICATION NF 128**

**PRINCIPALES CARACTERISTIQUES CERTIFIEES :**

- Sécurité du dispositif d'allumage
- Débit calorifique
- Efficacité des dispositifs de sécurité
- Stabilité
- Contrôle de la teneur en  $No_x$  dans les produits de combustion
- Contrôle de la qualité de la combustion (absence de CO)
- Endurance
- Intermittence

**CONSEILS D'UTILISATION ET D'ENTRETIEN**

Se reporter à la notice jointe à l'appareil et à la plaque de sécurité sur l'appareil

---

Référence et numéro de lot ou de série de l'article : se reporter au produit

En cas d'insatisfaction, consultez d'abord: votre revendeur local et  
si le problème subsiste, consultez :

**LIGNE PLUS SA  
Synergie Park  
15, rue Pierre et Marie Curie  
59260 Lezennes  
Fax. 03.28.800.414  
Email: info@ligne-plus.com**

Si une difficulté subsistait, vous pouvez écrire au à CERTITA

**CERTITA  
48-50 rue de la Victoire - 75009 PARIS**

# PRÉCAUTIONS SPÉCIALES

 **DANGER**

Utilisation incorrecte pouvant causer des conséquences graves

 **ATTENTION**

Utilisation incorrecte qui pourraient causer de graves conséquences

 **AVERTISSEMENT**

Utilisation incorrecte pouvant causer des blessures corporelles ou des dégâts autour de l'appareil



## DANGER!



### NE JAMAIS UTILISER DE L'ESSENCE

Ne jamais utiliser un combustible hautement volatile comme de l'essence, etc. (cela pourrait causer un incendie).

Utilisez toujours du combustible liquide pour appareil mobile de chauffage.

13



## ATTENTION !

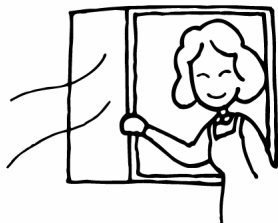

Ventiler votre pièce fréquemment

Ne jamais utiliser votre appareil de chauffage en continu sans ventilation. Ventilez votre pièce une à deux fois (une à deux minutes) par heure.

Un manque d'oxygène cause une combustion incomplète qui pourrait engendrer une intoxication au monoxyde de carbone.

Ne jamais utiliser l'appareil dans un local sans fenêtre ou mal aéré.

**VENTILEZ GENEUSEMENT VOTRE PIECE UNE A DEUX FOIS PAR HEURE AU REGIME MINIMUM.**

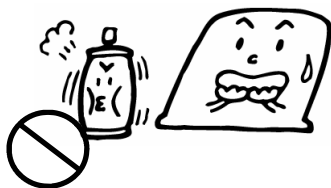

Ne laisser jamais des spray (insecticides, etc...) exposés à la chaleur de l'appareil. Cela pourrait accroître la pression interne du spray et causer une explosion.



Ne couvrez jamais l'arrivée d'air par des vêtements, du papier, etc. Ceci causerait une combustion anormale ou un incendie.  
**NE RIEN METTRE SUR L'APPAREIL.**



Assurez-vous que votre appareil est éteint avant d'aller dormir ou de quitter la maison.



# AVERTISSEMENTS

N'utilisez jamais votre appareil à côté de rideaux ou de quelque chose d'inflammable.



Placez votre appareil à 100 cm ou plus de tout objet

Vérifiez qu'il n'y ait aucune fuite de combustible. Verrouillez le bouchon du réservoir fermement et retournez-le afin de vérifier qu'il n'y ait aucune fuite de combustible.

Une fuite de combustible peut rapidement prendre feu.



Fuite de combustible

Ne touchez jamais la sortie d'air chaude pendant le fonctionnement ou directement après arrêt.

Tenir à distance des enfants



Partie très chaude

N'utilisez pas votre appareil s'il fonctionne anormalement. Si vous remarquez un fonctionnement anormal de votre appareil comme une odeur inhabituelle, l'apparition de flammes, de la suie ou une fuite de combustible, arrêtez d'utiliser votre appareil, débranchez la prise de courant et contactez votre revendeur ou point SAV agréé proche de chez vous.

Ne vous exposez jamais directement à la sortie d'air chaud pour une longue période. Ceci pourrait causer une brûlure superficielle et/ou une déshydratation.

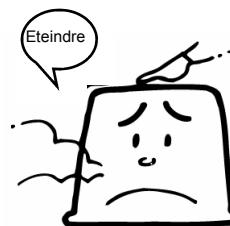

Eteignez votre appareil lors du remplissage de combustible pour appareil mobile de chauffage. Ne remplissez pas votre réservoir de combustible dans la pièce d'utilisation.

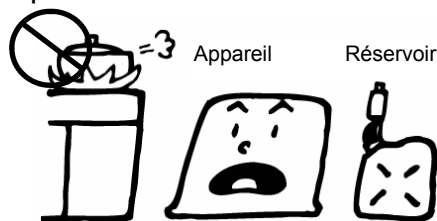

Ne tentez jamais de réparer, démonter ou entretenir votre appareil vous-même. N'utilisez jamais votre appareil quand il est en panne ou abîmé. Une mauvaise réparation ou un mauvais entretien est dangereux.

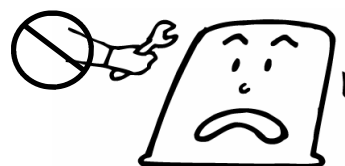

Nettoyez l'arrivée d'air chaud et le filtre d'arrivée d'air au moins une fois par semaine. La poussière pourrait causer une mauvaise combustion et un encrassement de votre appareil.

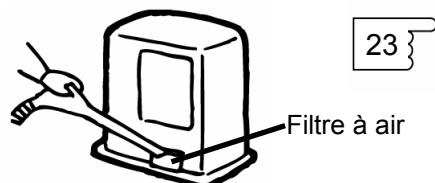

Videz votre réservoir de combustible si vous n'utilisez pas votre appareil pendant une longue période. Stockez-le en position debout, jamais de biais ou sur son côté. Si vous ne respectez pas cette consigne, cela pourrait provoquer une fuite de combustible et un incendie.



# PRECAUTIONS SPECIALES POUR VOTRE SECURITE



# AVERTISSEMENTS

## Faites attention à la fiche de courant.

- Ne déposez jamais votre appareil ou un objet sur le cordon d'alimentation électrique.
- Écartez le cordon de la source de chaleur.

## Enfoncez correctement la fiche dans la prise jusqu'à la limite possible.

- N'utilisez jamais une fiche abîmée ou une prise mal fixée au mur. Ceci pourrait causer un incendie.

## Prenez soin de la fiche de courant.

- Débranchez la fiche de courant puis enlevez la poussière. De la poussière accumulée pourrait causer une mauvaise étanchéité par de l'humidité. Ceci pourrait provoquer un incendie.

## Avant d'allumer votre appareil, vérifiez qu'il n'y ait rien d'inflammable autour.

## Débranchez votre appareil lorsque vous ne l'utilisez pas.

- Vérifiez également à éteindre votre appareil lorsque vous le nettoyez ou lorsque vous le remplissez de combustible..

## NE JAMAIS UTILISER VOTRE APPAREIL DANS DES ENDROITS COMME :

- Une surface pas à niveau ou non stable.
  - Un espace réduit comme une cheminée ou un placard.
  - Près d'objets instables comme une étagère.
  - Où des gaz inflammables sont produits ou accumulés.
  - Où personne n'est présent ou un lieu d'élevage d'animaux.
  - Exposés au vent ou au courant d'air, comme un corridor, un couloir.
  - Où il y a beaucoup de poussière ou hautement humide.
  - Dans une cabine de véhicule ou un bateau.
  - Directement exposés au soleil ou où la température augmente rapidement.
  - Où des spray ou des produits chimiques sont utilisés (chez un coiffeur, un lavoir, une usine de peinture...)
  - En altitude, à plus de 400 mètres au dessus du niveau de la mer.
- Un ajustage est nécessaire avant d'utiliser votre appareil en altitude.

Voir ajustage

15

## Précautions à prendre

- Veillez à ne disposer aucun objet ni aucun matériaux inflammables à proximité de l'appareil et respectez à cet effet les distances indiquées sur l'illustration suivante. Aucune tenture ne sera placée à proximité de l'appareil. De même, il convient de respecter une certaine distance entre l'appareil et le mur. Dans le cas contraire, l'appareil risque de surchauffer.
- Des objets obstruant la sortie d'air chaud, peuvent provoquer une surchauffe de l'appareil. Cette surchauffe peut engendrer une distorsion des composants plastics, ou une panne complète.

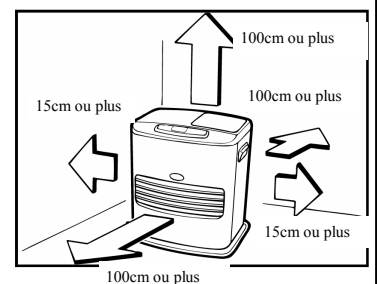

## AVERTISSEMENTS!

23

### Utilisez votre appareil sur un sol résistant à la chaleur.

La chaleur peut provoquer une décoloration des tissus ou tapis ou des fissures dans les autres surfaces.

### Précautions à prendre lorsque vous déplacez votre appareil.

Ne traînez pas votre appareil. Si vous le déplacez, veillez à ce qu'il soit bien éteint, que le réservoir mobile et fixe soient bien vides. Portez-le bien droit.



# NOMENCLATURE

## Façade

Porte du compartiment de réservoir

Panneau de contrôle

Brûleur

Fenêtre de contrôle

Grille de propulsion d'air chaud

Socle

## Partie arrière:

Orifice de drainage

25

Sonde Air-Sensor

Cordon d'alimentation

Arrivée d'air chaud

Filtre à air

Fiche électrique

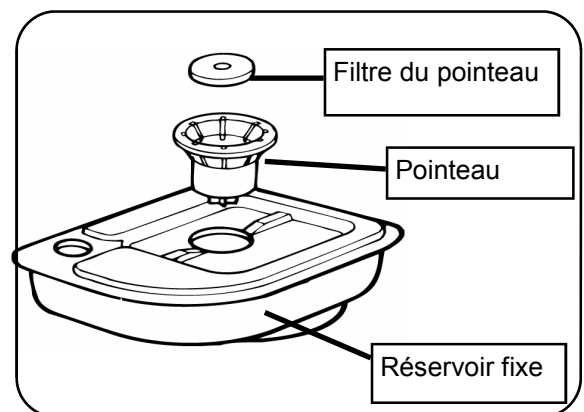
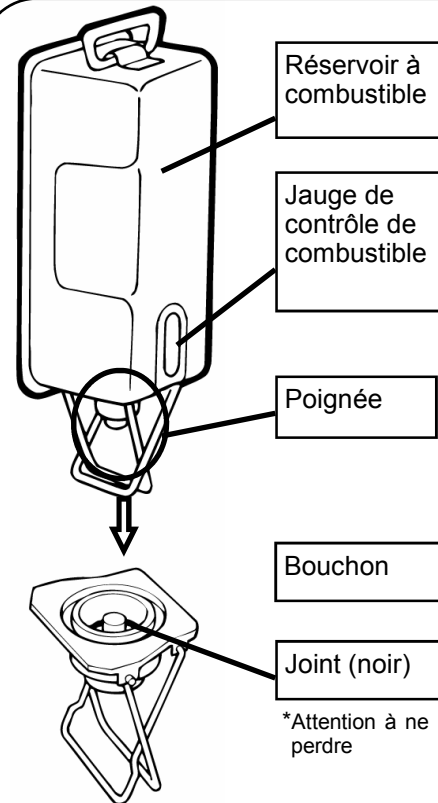

**Puissance: AC230V / Utilisez seulement :50Hz**

# NOMENCLATURE

## Panneaux de contrôle pour SRE302

### TÉMOIN ABSORPTION D'ODEUR

Le témoin est allumé : la fonction absorption d'odeur est activée à l'allumage ou à l'extinction.

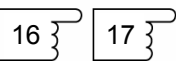

### BOUTON/TÉMOIN TIMER

Pour la programmation de l'heure du Timer, le témoin TIMER est allumé vert: la fonction Timer est en statut d'attente.



### BOUTON INDICATEUR DE SÉLECTION

La température, l'heure, l'heure de départ du Timer peuvent être sélectionnés pour indication.

### BOUTON OFF

Pour éteindre l'appareil

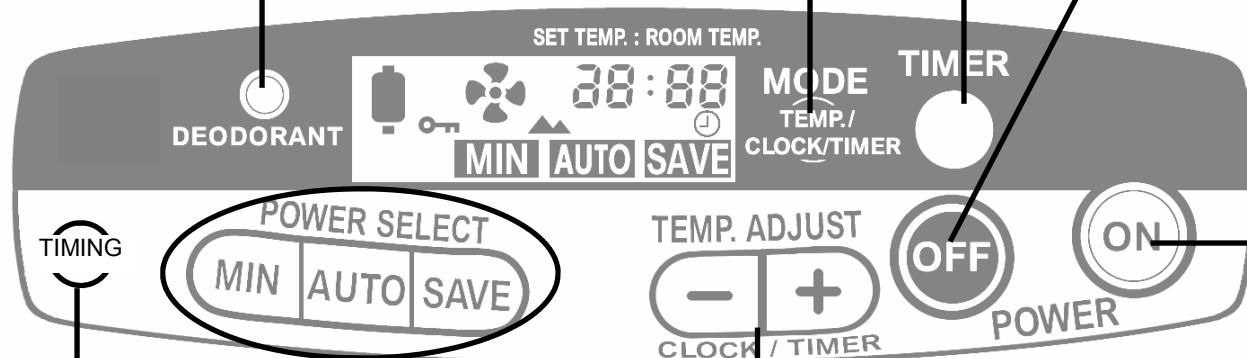

### BOUTON TIMING

A utiliser pour programmer le temps de combustion désiré après que l'appareil ait été mis automatiquement en fonctionnement avec le mode timer.



A chaque pression sur la touche timing, les indications changent comme suit:

- [--h] Combustion se maintiendra
- [10h] 10 heures de combustion
- [ 9h] 9 heures de combustion
- ⋮
- [ 1h] 1 heure de combustion

### BOUTON RÉGLAGE DE LA TEMPÉRATURE

A utiliser pour programmer la température désirée.  
+ pour une température supérieure  
- pour une température inférieure



### BOUTON RÉGLAGE DE L'HEURE

A utiliser pour programmer l'heure et/ou le timer  
+ pour avancer l'heure  
pour reculer l'heure



### BOUTONS DE SÉLECTION DE PUISSANCE.

Utilisez MIN/AUTO/SAVE suivant votre choix.



### BOUTON ON (TÉMOIN ON)

A utiliser pour allumer l'appareil.

Le témoin est allumé (rouge) : l'appareil est en fonction ou en préchauffage.

Le témoin clignote (rouge) + émet un son : La flamme s'éteint et l'afficheur indique un code erreur ou une alarme

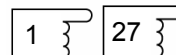

# NOMENCLATURE

## Panneaux de contrôle pour SRE4602

### TÉMOIN ABSORPTION D'ODEUR

Le témoin est allumé : la fonction absorption d'odeur est activée à l'allumage ou à l'extinction.

16 } 17 }

### BOUTON/TÉMOIN TIMER

Pour la programmation de l'heure du Timer, le témoin TIMER est allumé vert: la fonction Timer est en statut d'attente.

20 }

### BOUTON SÉCURITÉ ENFANT

Enclenche et enlève la fonction sécurité enfant

21 }

### BOUTONS DE SÉLECTION DE PUISSANCE.

Utilisez MIN/AUTO/SAVE suivant votre choix.

18 }

### BOUTON OFF

Pour éteindre l'appareil

17 }

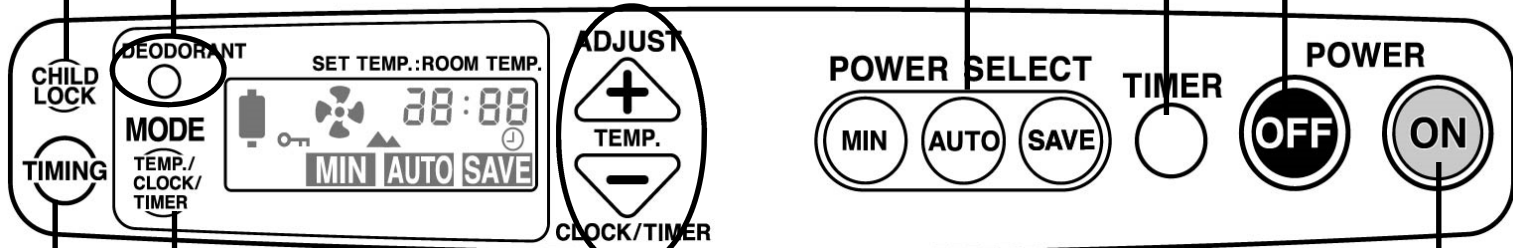

### BOUTON TIMING

A utiliser pour programmer le temps de combustion désiré après que l'appareil ait été mis automatiquement en fonctionnement avec le mode timer.

20 }

A chaque pression sur la touche timing, les indications changent comme suit:

- [--h] Combustion se maintiendra
- [10h] 10 heures de combustion
- [ 9h] 9 heures de combustion
- ⋮
- [ 1h] 1 heures de combustion

### BOUTON RÉGLAGE DE LA TEMPÉRATURE

A utiliser pour programmer la température désirée.  
+ pour une température supérieure  
- pour une température inférieure

18 }

### BOUTON RÉGLAGE DE L'HEURE

A utiliser pour programmer l'heure et/ou le timer  
+ pour avancer l'heure

19 }

20 }

### BOUTON INDICATEUR DE SÉLECTION

La température, l'heure, l'heure programmée du Timer peuvent être sélectionnés pour indication.

### BOUTON ON (TÉMOIN ON)

A utiliser pour allumer l'appareil.  
Le témoin est allumé (rouge) : l'appareil est en fonction ou en préchauffage.

Le témoin clignote (rouge) + émet un son : La flamme s'éteint et l'afficheur indique un code erreur ou une alarme

16 }

27 }

## Indicateurs digitaux

Signalent le préchauffage, les pannes, l'altitude, la température, l'heure et l'heure programmée pour le Timer.

- **Préchauffage**

16 } 

- **Pannes**

27 } 

- **Le témoin altitude est allumé.**

L'ajustage en fonction de l'altitude a été effectué.

15 } 

**Les indications vont changer en appuyant sur le sélecteur d'indications.**

- **Le témoin température est allumé.**

Cela indique la température de consigne et la température ambiante en mode de fonctionnement automatique. (L'exemple montre la température de consigne à 22 et la température ambiante à 16)

18 } 

- **Le témoin TIMER est éteint**

Indique l'heure.

19 } 

- **Le témoin TIMER est allumé.**

Indique l'heure du départ différé

20 } 

### Indication du niveau de combustible

#### Clignote + émet un bruit

- L'appareil émet un bruit et le témoin combustible est allumé 30 minutes et 5 minutes avant extinction de l'appareil.

#### Clignote + mélodie

- L'appareil s'est éteint car il n'y a plus assez de combustible.

### Indication pour la ventilation

#### Clignote + émet un bruit

- La pièce a besoin d'être ventilée. L'appareil émet un bruit toutes les 5 minutes jusqu'au moment où la pièce est ventilée.

#### Clignote + émet un bruit

- L'appareil s'est éteint car la pièce n'est pas assez ventilée.

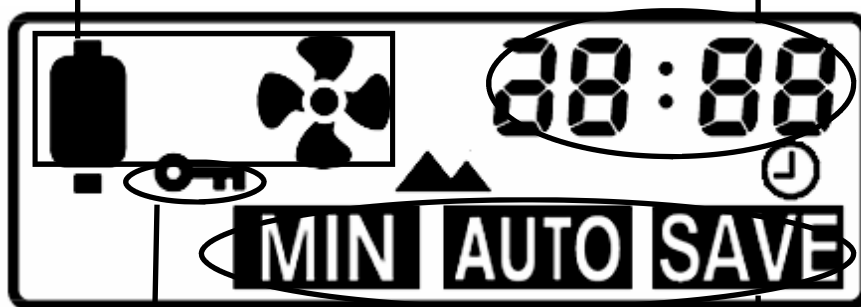

### LE TÉMOIN SÉCURITÉ ENFANT

Le témoin est allumé : le mode sécurité enfant est enclenché.

21 } 

### TÉMOIN DE TEMPÉRATURE DÉSIRÉE.

Indique la température sélectionnée.

(La température pré-enregistrée est 20° C)

18 } 

# PREPARATION

## Déballage

- Enlevez la feuille de protection du dessus.
- Ouvrez le couvercle de réservoir et enlevez ce qui sert à caler le réservoir.
- Enlevez les bandes adhésives.
- Gardez la boîte pour tout stockage ou transport.

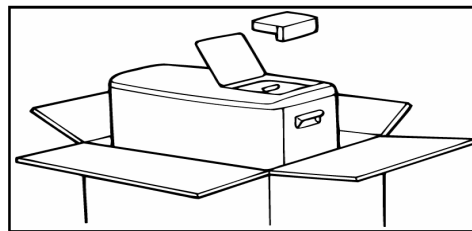

## Préparation à l'allumage et vérifications

### **Niveau:**

- Placez l'appareil sur un niveau stable.
- Si l'appareil n'est pas de niveau le système anti-basculement pourrait se déclencher de façon imprévue.
- Si l'appareil est bien placé sur un niveau stable et plat, le système anti-basculement fonctionnera au bon moment.

Quand vous branchez la fiche, la température s'affichera



automatiquement à 12° C.

### **Voltage:**

Le voltage doit être AC 230V - 50Hz.

## Combustible liquide pour appareil mobile de chauffage à utiliser

**Nous vous conseillons très fortement l'utilisation de la TOSAINE ou, pour encore moins d'odeurs, de la TOSAINE PLUS, seuls combustibles dont nous garantissons la parfaite adéquation avec votre appareil. Réclamez-la chez votre revendeur.**

Votre appareil électronique est à la pointe de la technologie et nécessite, pour son bon fonctionnement, l'utilisation d'un combustible liquide performant.

Une viscosité ou un point éclair trop importants de votre combustible entraînerait une mise en sécurité de votre appareil avec, comme conséquence, un encrassement de certaines pièces internes. Un entretien (hors garantie) de votre appareil serait alors nécessaire.

Sachez que plus de 95 % des problèmes de fonctionnement découlent de l'utilisation d'un mauvais combustible liquide pour appareil mobile de chauffage. Ce type de panne n'est pas couvert par la garantie.

### **AVERTISSEMENT COMBUSTIBLE**

Le combustible à utiliser doit être uniquement un combustible pour chauffage mobile à combustible liquide conforme aux arrêtés du 25/06/2010 et 18/07/2002 ainsi qu'aux réglementations territoriales en vigueur.

L'usage de tout autre combustible est interdit.

N'utilisez jamais de combustible liquide pour appareil mobile de chauffage contaminé, traité chimiquement, contenant de l'eau ou de l'essence.

Ne transportez jamais votre appareil (dans une voiture, etc.) lorsque le réservoir fixe et/ou amovible contient du combustible liquide pour appareil mobile de chauffage.

Vérifiez l'état du réservoir de combustible à chaque remplissage. S'il présente des fuites, est cabossé ou porte des traces de rouille, veuillez immédiatement remplacer le réservoir que vous pourrez vous procurer auprès de votre revendeur ou service après-vente. Pièces détachées disponibles sur notre site [www.meches-online.fr](http://www.meches-online.fr)

## COMMENT DISTINGUER DU COMBUSTIBLE LIQUIDE POUR APPAREIL MOBILE DE CHAUFFAGE ET DU GASOIL ?

Trempez un doigt dans le liquide et soufflez sur votre doigt.

- Combustible liquide pour appareil de chauffage mobile: reste mouillé
- Gasoil: sèche directement

## STOCKAGE DU COMBUSTIBLE LIQUIDE POUR APPAREIL MOBILE DE CHAUFFAGE.

Entreposez votre combustible liquide pour appareil mobile de chauffage à l'abri du soleil ou d'une source de chaleur. Du combustible liquide pour appareil mobile de chauffage stocké trop longtemps perd de sa pureté et donc de son efficacité, celui-ci encrasserait votre appareil.

## Qu'est-ce que du combustible liquide pour appareil mobile de chauffage de qualité inférieure ou non raffiné ?

- \* Le combustible liquide pour appareil mobile de chauffage en stock depuis la saison de chauffe passée.

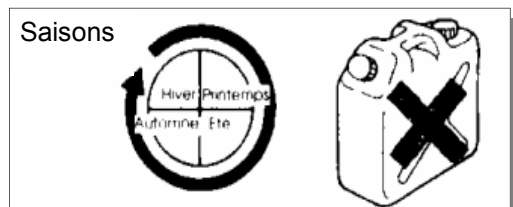

- \* Le combustible liquide pour appareil mobile de chauffage qui a été exposé au soleil durant un certain temps ou à une haute humidité (différence de température importante entre le jour et la nuit).

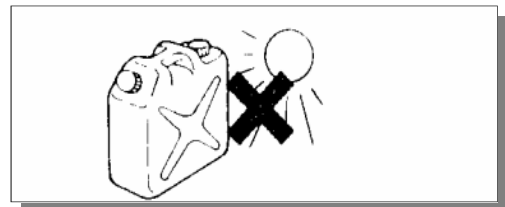

- \* Le combustible liquide pour appareil mobile de chauffage gardé dans un bidon qui n'a pas été fermé durant un certain temps ou si le bidon n'est pas opaque.

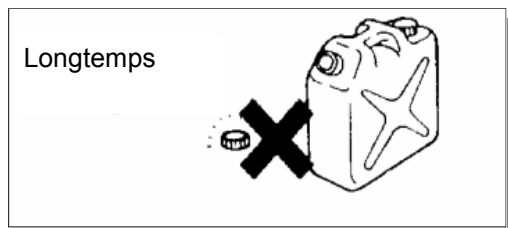

- \* Le combustible liquide pour appareil mobile de chauffage mélangé même avec un tout petit peu d'eau, avec de la poussière ou un autre type de combustible différent du combustible liquide pour appareil mobile de chauffage.

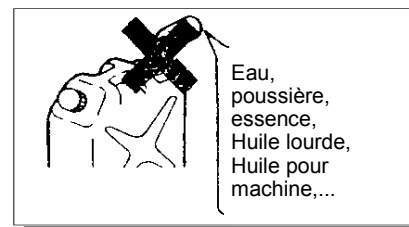

- \* Le combustible liquide pour appareil mobile de chauffage dont la qualité est devenue très mauvaise, à une couleur jaune et une odeur acide.
- \* Utilisez votre combustible liquide pour appareil mobile de chauffage pendant la saison.

## QUE SE PASSE-T-IL QUAND VOUS UTILISEZ DU COMBUSTIBLE LIQUIDE POUR APPAREIL MOBILE DE CHAUFFAGE DE QUALITE INFÉRIEURE ?

- Cela goudronne le pot évaporateur. L'allumage et l'extinction deviennent difficiles (fumées blanches).
- Cela peut causer une combustion anormale et couper l'appareil en cours de fonctionnement.

## QUE FAIRE SI VOUS UTILISEZ, PAR INADVERTANCE, DU COMBUSTIBLE LIQUIDE POUR APPAREIL MOBILE DE CHAUFFAGE DE QUALITE INFÉRIEURE ?

- Pompez le combustible du réservoir amovible et du réservoir fixe et nettoyez les 2 à 3 fois avec du bon combustible liquide pur pour appareil mobile de chauffage.

Note: Les réparations faites suite aux problèmes dus à un combustible impur ou mauvais seront toujours à charge du client même si le poêle est sous garantie.

## Remplissage du réservoir

\*Le remplissage du réservoir doit se faire (sécurité contre l'incendie):

- Appareil à l'arrêt
- Dans un autre local que celui où est installé le chauffage

Dans tous les cas, l'utilisateur doit vérifier la bonne fermeture de son réservoir rechargé en dehors de toute source de chaleur ou de feux nu.

\*Votre appareil se coupera automatiquement lors du retrait du réservoir mobile de son logement, l'affichage digital indiquera E4.

### 1. Soulevez le couvercle du compartiment de réservoir et retirez le réservoir. Réservoir enlevé, votre appareil se coupe automatiquement

- Placez le réservoir sur le sol.
- Remontez les 2 poignées et maintenez-les ensemble comme illustré pour enlever le bouchon du réservoir (pour SRE4602/FR4602) ou dévissez le bouchon (SRE3002/FR3002).

### 2. Remplissez le réservoir

- Placez le réservoir sur une surface plane et stable et utilisez une pompe.
- Arrêtez de remplir votre réservoir quand la couleur, jusqu'à la moitié de la jauge, passe de gris au noir.

### 3. Refixez le bouchon

- Vérifiez la bonne position des marques  $\Delta$  sur le bouchon et le réservoir, tournez le bouchon dans le sens des aiguilles de la montre et enfoncez le fermement jusqu'à ce qu'il s'enfonce complètement.
- Assurez vous de la bonne position des marques  $\Delta$  et  $\circ$ 
  - \*Un bouchon mal serré ou fixé peut causer une fuite et engendrer un incendie.
- Nettoyez toute goutte de combustible.
- Maintenez le réservoir bouchon vers le bas afin de vérifier que le combustible liquide ne s'écoule pas.
  - \*Quand vous portez le réservoir, utilisez toujours les 2 poignées pour plus de sécurité.
  - \*Faites attention à ne pas endommager le bouchon. Un bouchon abîmé peut provoquer une fuite de combustible.
  - \*Faites attention de ne pas laisser tomber le réservoir.

### 4. Remplacez le réservoir.

- Remplacez soigneusement le réservoir dans le compartiment de votre appareil de chauffage.

1 Enfoncez fermement le bouchon.

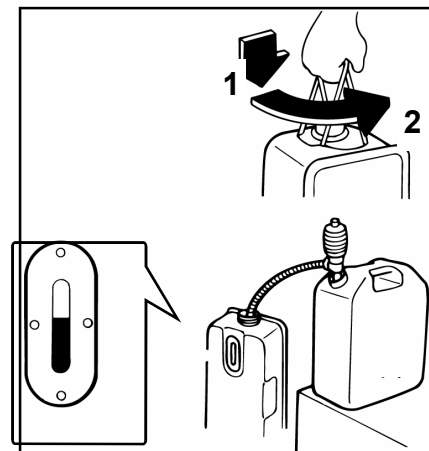

\*

Ne pas remplir de combustible plus qu'à la moitié de la jauge, sinon cela pourrait provoquer un débordement quand vous fermez le bouchon.

\* Enlevez toutes gouttes d'eau et toute poussière sur le réservoir.

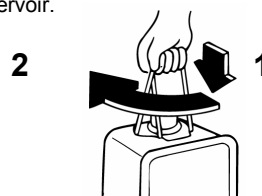

### AVERTISSEMENT!

Assurez-vous d'avoir bien enlevé toutes les gouttes de combustible sur le bouchon et autour du bouchon.

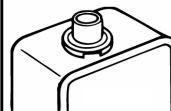

## Ajustage en fonction de l'altitude (SRE4602)

\* Un ajustement n'est pas possible si l'appareil est situé à plus de 1250 m au dessus du niveau de la mer.

Puisque la basse pression cause une mauvaise combustion, il est nécessaire d'ajuster le système en conséquence.

L'ajustement doit se faire avec la fiche branchée mais avec l'appareil en mode OFF.

Appuyez (touche Timer) et (sécurité enfant) en même temps pendant 3 secondes. Rien ne changera si vous appuyez plus longtemps.

L'indication change à chaque pression comme illustré :

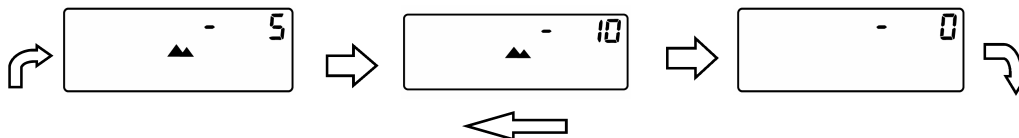

Pour une utilisation à 400 – 750 mètres

Pour une utilisation à 740 – 1250 mètres

Pour une utilisation à 400 mètres et en dessous de 400 mètres.

\*Une fois que le réglage est effectué, l'information restera en mémoire même après que la fiche ait été débranchée..

# ALLUMAGE

Pour SRE302

Pour SRE4602

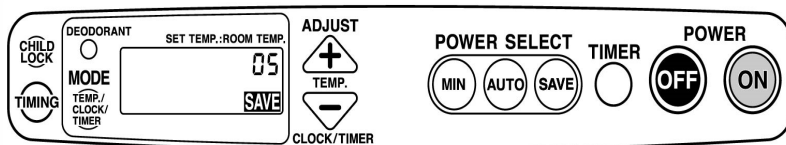
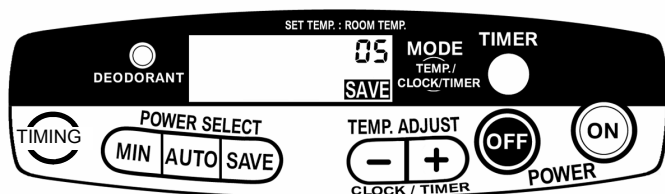

## Allumage

### Appuyez sur la touche ON

Le témoin On va devenir rouge.

Le témoin **est** rouge sous toute forme de puissance demandée.

Le préchauffage commence avec « 05 » qui s'affiche sur l'écran digital.

Le marquage évolue de 04, 03, 02, 01 et après 2 minutes la combustion commence et de l'air chaud sera généré.

Le témoin absorption d'odeur est allumé lors du démarrage puis se coupe.

### Vérification de la flamme.

#### Des flammes normales :

Des flammes bleues avec des pointes rouges.

A puissance minimum, le brûleur deviendra rouge sans flammes bleues.

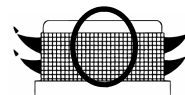

#### Flammes anormales:

##### De couleur rouge

##### Causes

Manque d'air frais

Poussière sur l'arrivée d'air

L'arrivée d'air se fait mal car rideaux ou du mur.



l'appareil est situé



trop près de

##### Solutions

Ventilez la place

Enlevez la poussière de l'arrivée d'air

Placez l'appareil dans un meilleur endroit.

##### Flammes instables

##### Cause

L'écoulement du combustible se fait mal car il y a de la poussière le long du système d'injection.



##### Solution

Arrêtez le fonctionnement et consultez votre revendeur local.

Contactez votre revendeur local ou votre point sav le plus proche si vous constatez une combustion anormale.

## NOTES!

L'appareil peut ne pas s'allumer lorsque vous l'utilisez pour la première fois.

Le témoin rouge va clignoter, indiquant E1. Appuyez d'abord sur OFF et ensuite sur ON.

L'appareil ne s'allumera pas si vous appuyez sur le bouton ON durant 5 secondes ou plus.

Le témoin rouge va clignoter indiquant E0. Appuyez d'abord sur OFF et ensuite sur ON.

Il est normal que quand l'appareil s'allume, il fasse un léger bruit à l'allumage.

Une légère odeur peut se faire sentir à l'allumage et à l'extinction. C'est normal, ventilez la pièce.



# EXTINCTION

## Extinction

### Appuyez sur le bouton OFF

- Les flammes disparaissent et le témoin ON s'éteint.
- Le témoin absorption d'odeur reste allumé pendant le cycle d'extinction puis s'éteint  
\*La rotation du ventilateur peut faire plus de bruit quand le système d'absorption d'odeur est activé.
- L'extinction sera terminée quand le témoin absorption d'odeur sera éteint et le ventilateur continue à fonctionner pendant 3 minutes pour refroidir l'appareil.

Après allumage, votre appareil fonctionnera pendant +/- 5 min à plein régime.  
La régulation thermostatique commencera après ce délai.

## AVERTISSEMENT

N'éteignez jamais votre **appareil** en tapant dessus ou en tirant la prise de courant.

## NOTE

Le système d'absorption d'odeur ne s'activera pas si vous ne respectez pas la procédure d'extinction.

# REGLAGE DE LA TEMPERATURE DE LA PIECE

Pour SRE302

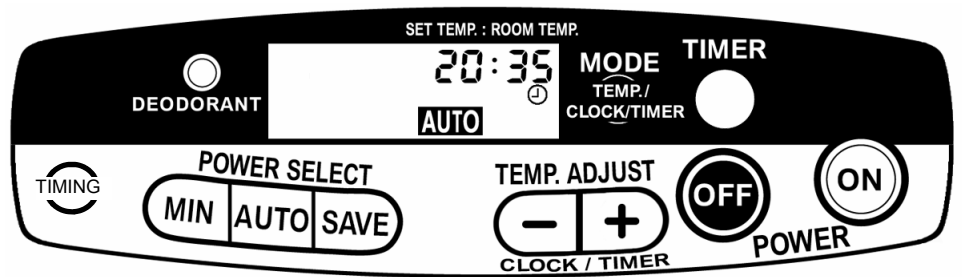

Pour SRE4602

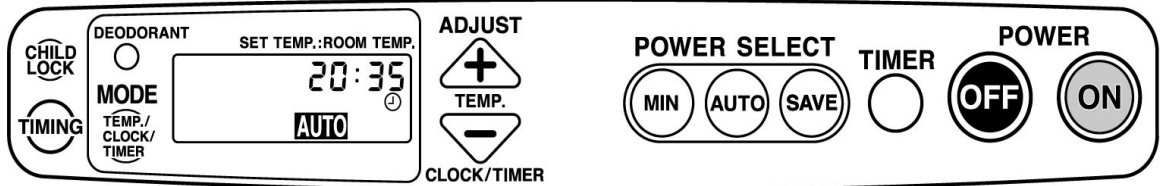

L'appareil est préprogrammé pour élever la température à 20°C. Ceci est modifiable en poussant sur le bouton sélection de la température.

Ce système ajustera automatiquement la température en fonction de la température programmée. Appuyez sur le bouton – ou sur le bouton + pour choisir la température désirée.



### Sélection du mode

Suivant votre choix, vous pouvez opter pour 3 modes : SAVE AUTO OU MINI

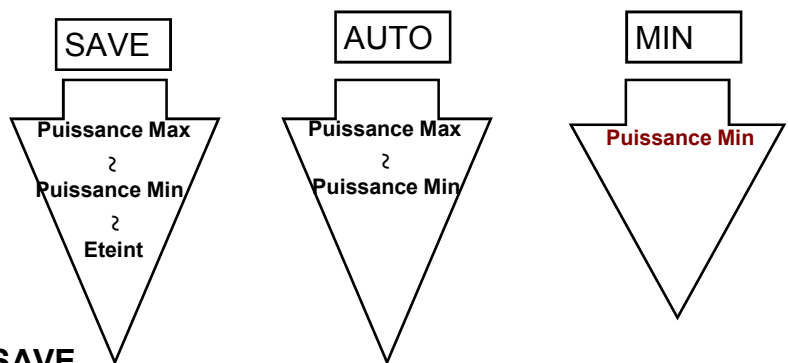

### En mode SAVE

L'appareil se coupera automatiquement quand la température de la pièce aura atteint 2 ° C en plus que la température programmée.

### NOTES:

La température programmée par le mode AUTO ne correspondra pas nécessairement à la température affichée sur le thermomètre de votre pièce.

La température ambiante pourra être plus élevée que celle programmée si la température extérieure est élevée ou si l'appareil fonctionne dans une petite pièce.

# REGLAGE DE L'HEURE

## Réglage de l'heure

L'heure peut être réglée en mode ON ou OFF

### 1. Appuyez sur la touche **MODE** une fois ou deux fois pour faire apparaître l'heure sur le tableau digital.

- L'affichage digital indique « - : - - »

### 2. Appuyez sur la touche **-** ou **+** pour ajuster l'heure

- Appuyez une fois sur le bouton et l'affichage digital indiquera « 0 : 00 » et ensuite l'heure.
- L'heure pourra être modifiée après la deuxième pression

### 3. Réglage jusqu'à obtention de la bonne heure.

- Les minutes peuvent être réglées d'une minute à chaque pression.
- Pressez le bouton en continu durant quelques secondes et les chiffres vont continuer à changer.
- Après avoir atteint 10, les chiffres changeront de 10 en 10 minutes comme illustré.

Heure quand le bouton **+** est enfoncé.

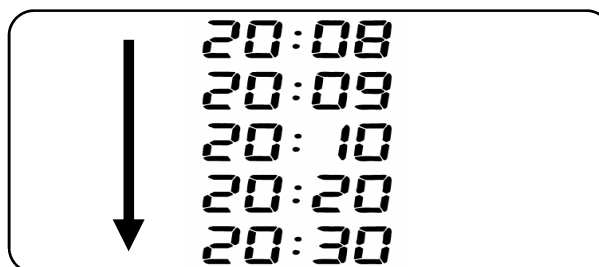

- Pressez une fois le bouton pour le réglage des minutes.

### 4. Le réglage est réussi.

- Attendez quelques secondes sans appuyer et le réglage de l'heure sera mémorisé.

# MODE TIMER

Pour SRE302

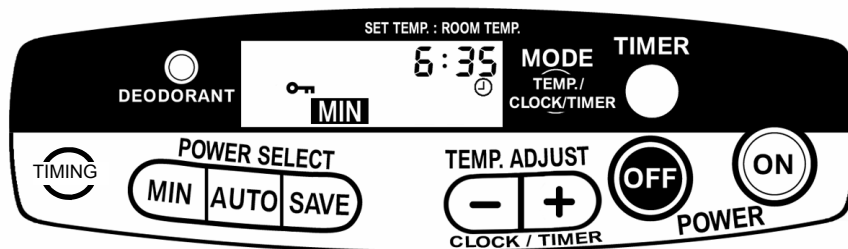

Pour SRE4602

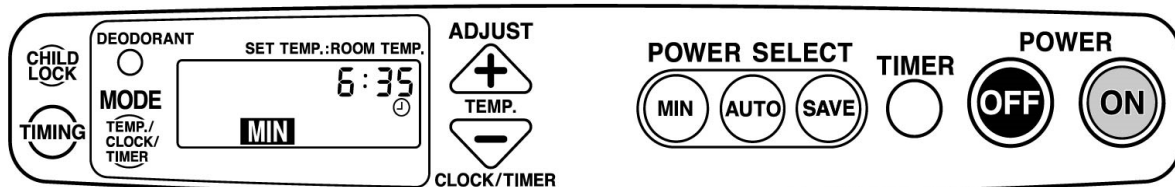

## Mode Timer

**Le mode Timer ne peut être utilisé qu'après réglage de l'heure.**

Quand le bouton Timer est enfoncé, un son se fera entendre quand l'heure sera affichée.

- 1. Appuyez sur le bouton ON.**
  - Le témoin On est allumé.  
Ce point n'est pas nécessaire quand l'appareil est déjà en fonction.
- 2. Appuyez sur le bouton Timer.**
  - Le fonctionnement s'arrête et le témoin ON s'éteint.
  - Le témoin Timer s'allume et l'indication digitale montre l'heure de début de fonctionnement à 6:00
- 3. Programmez l'heure de démarrage**
  - L'heure change par minute à chaque pression du bouton heure.
  - Appuyez sur le bouton pendant quelques secondes et les chiffres vont continuer à changer.
  - Après que 10 soit atteint, les chiffres changeront par tranche de 10 minutes.
  - Pressez les touches 1 à la fois pour le réglage des minutes.
- 4. Presser la fonction Timing et programmer la durée de fonctionnement**
  - [--h] indique le temps pendant lequel la combustion se fera sans interruption, 10 h indique 10 heures, 9 h indique 9 heures, ... et indique une heure de combustion.
- 5. L'enregistrement de la fonction Timer est réussie.**
  - Vérifiez que le témoin Timer soit allumé.
  - L'indicateur digital affiche le mode sélectionné.
  - L'appareil s'enclenchera à l'heure programmée.

**NOTE:** L'heure de départ du TIMER peut être modifiée à tout moment par simple appuie sur la touche MODE et réglage avec les touche + et -.

# VERROUILLAGE - SECURITE ENFANT

## Suppression de la fonction Timer

### Appuyez sur le bouton OFF

- Le témoin Timer s'éteint.

Une fois que l'heure de démarrage ait été programmée, l'appareil pourra se rallumer à cette heure en suivant la procédure :

### 1. Appuyez sur le bouton ON.

- Le témoin On s'allume.  
\* Ceci n'est pas nécessaire si l'appareil fonctionne déjà.

### 2. Appuyez sur le bouton Timer.

- L'appareil se rallume à l'heure programmée.
- Pour rallumer l'appareil avant l'heure programmée, appuyez sur le bouton Timer

## VERROUILLAGE - SECURITE ENFANT (SRE 4602 uniquement)

Appuyez sur le bouton « Child Lock » durant 3 secondes. La fonction Verrouillage sécurité enfant se fera entendre par un bip.

### Quand l'appareil est Off :

Toutes fonctions excepté l'annulation de la fonction sécurité enfant sont interdites.

L'annulation de la fonction sécurité enfant peut se faire en appuyant sur le bouton « Childre Lock » durant 3 secondes. Le témoin sécurité enfant s'éteint.

## AVERTISSEMENT!

Si un code d'erreur s'affiche, annuler la sécurité enfant et suivez la procédure.

27 } et 28 }

## NOTES:

Une coupure électrique ou un tremblement de terre alors que le Timer est programmé :

En cas de panne électrique, les informations seront effacées et après rétablissement du courant, l'affichage digital montrera la température de la pièce.

En cas de coupure de courant par tremblement de terre, l'affichage digital montrera E4 et le témoin On clignotera en rouge.

# AVERTISSEMENTS SECURITE

## AIR-SENSOR (breveté)

Cet appareil de chauffage a été conçu avec un dispositif de sécurité air-sensor basé sur la mesure directe de CO<sub>2</sub> dans la pièce. Des conditions anormales d'emploi de votre appareil (mauvaise combustion, mauvaise ventilation, emploi dans une pièce contenant du CO<sub>2</sub>) peuvent causer l'extinction automatique de celui-ci.

## IMPORTANT

Toute intervention ou modification du système de sécurité est interdite. Outre l'annulation de votre garantie celle-ci risquerait d'entraîner une déficience du système aux dépens de votre sécurité. Les réparations, le remplacement des pièces importantes et le travail sur les éléments de sécurité ne doivent être exécutés que par des spécialistes agréés (et reconnus par le fabricant ou l'importateur)

Pour une utilisation convenable, l'utilisateur doit respecter les prescriptions suivantes :

### INTERDICTION

- D'utiliser le chauffage mobile à combustible liquide dans les caravanes, cabines de véhicules
- D'utiliser le chauffage à combustible liquide dans des pièces insuffisamment aérées (se reporter au volume minimal à chauffer dans le tableau des caractéristiques) ou situées en dessous du niveau du sol
- L'utilisation de ce type de chauffage dans les locaux recevant du public (ERP) doit faire l'objet d'une démarche réglementée. Il est impératif de se renseigner auparavant.

Cet appareil n'est pas prévu pour être utilisé par des personnes (y compris les enfants) dont les capacités physiques, sensoriels ou mentales sont réduites, ou des personnes dénuées d'expérience ou de connaissance, sauf si elles ont pu bénéficier, par l'intermédiaire d'une personne responsable de leur sécurité, d'une surveillance ou d'instructions préalables concernant l'utilisation de l'appareil. Ne pas laisser les enfants jouer avec l'appareil

## IMPORTANT

- Utilisez votre poêle dans une pièce suffisamment ventilée et exempte de vapeurs inflammables.
- N'utilisez pas votre foyer dans une pièce sous dimensionnée :  
3000 watts : min 46 M<sup>3</sup>, 4600 watts : min 71 M<sup>3</sup>
- Dès qu'un des systèmes de sécurité s'enclenche, aérez toujours la pièce, vérifiez les causes de l'extinction et éliminez-les avant de rallumer l'appareil.
- Ne démontez jamais des parties électriques et ne les remplacez jamais avec des pièces non-standards.
- Ne démontez jamais ni la valve de contrôle de combustion, ni le système de combustion.
- utilisez uniquement les pièces consommables d'origine disponibles chez votre distributeur local.
- Maintenez toujours une distance de sécurité d'un mètre minimum entre le poêle et tout objet étranger.



**N'UTILISEZ PAS VOTRE  
APPAREIL DANS DES PIÈCES  
SITUÉES EN DESSOUS DU  
NIVEAU DU SOL**

## AVERTISSEMENT SECURITE

Chaque pièce où l'appareil est utilisé, doit être munie d'une entrée d'air suffisante et d'une sortie d'air efficace (section minimale de 50 cm<sup>2</sup> pour chaque orifice).  
Eviter tout contact avec la grille qui peut être très chaude

Si le câble d'alimentation de cet appareil est endommagé, son remplacement doit être réalisé par le fabricant ou par un atelier de réparation reconnu par l'importateur, afin d'éviter un danger.

# ENTRETIEN



## Avertissement!

Tout entretien doit se faire appareil éteint, en enlevant le fiche de la prise et quand l'appareil est tout à fait froid.

Ne démontez jamais les systèmes de sécurité, la pompe électromagnétique ou tous composants électriques.

Le nettoyage et l'entretien ne doit pas être fait par un enfant sans surveillance

## Après chaque emploi

- Vérifiez toujours afin de vous assurer qu'il n'y ait aucun objet inflammable comme du papier, des vêtements, etc.. autour de l'appareil.
- Vérifiez qu'il n'y ait aucune fuite de combustible, suintement de combustible ou dépôt de combustible à l'intérieur de l'appareil ou autour.
- \* **S'il y a une fuite, arrêtez immédiatement l'appareil. Nettoyez tout écoulement de combustible et ensuite contactez votre revendeur ou votre point SAV agréé proche de chez vous.**



## Au moins une fois par semaine (sur appareil froid ou éteint).

- Utilisez un chiffon doux pour nettoyer la carrosserie.
- Utilisez un aspirateur pour enlever la poussière de la soufflerie d'air chaud.
- La soufflerie d'air chaud doit être nettoyée fréquemment pour éviter la combustion de poussière qui pourrait causer des marques impossible à enlever sur l'appareil.
- Diluez du détergent domestique sur un chiffon pour enlever les traces très tenaces.  
**N'utilisez jamais de détergent trop puissant.**
- Une arrivée d'air chaud empoussiérée est une cause potentielle de mauvaise combustion pouvant provoquer des accidents ou des pannes.
- Enlevez le filtre à air de l'appareil et nettoyez-le avec un aspirateur ou en le lavant.
- Séchez-le parfaitement après l'avoir lavé et remettez-le sur l'appareil.

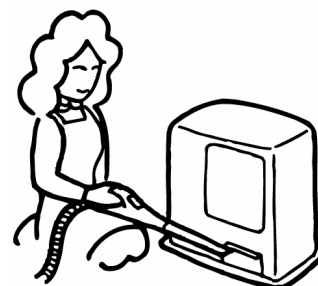
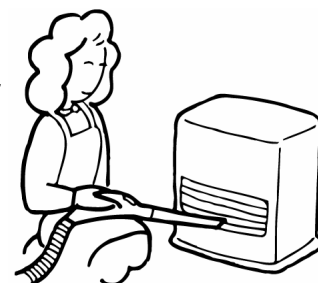

## **⚠ AVERTISSEMENT!**

Enlevez la poussière ou corps étranger entre les espaces de la grille de façade

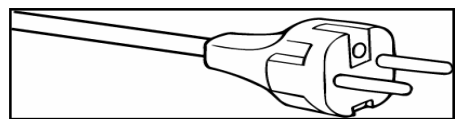

### **Au moins une fois par an :**

Poussez l'appareil pendant qu'il fonctionne pour vérifier que le système Auto Shut Off fonctionne bien et que les flammes s'éteignent.

### **Au moins une fois par mois:**

Vérifiez le pointeau. En effet, de la poussière ou de l'eau dans le pointeau ne permettent pas un bon passage du combustible ce qui peut conduire à une panne ou à des accidents.

- 1. Débranchez l'appareil**  
Enlevez le réservoir de l'appareil.
- 2. Enlevez le filtre du pointeau du pointeau. Faites attention de ne pas mettre de la poussière ou de l'eau dans le réservoir fixe.**
- 3. Rincez le pointeau avec du combustible liquide pour appareil mobile de chauffage propre et pure.**
- 4. Remettez le pointeau dans l'appareil.**  
Enlevez, si nécessaire, toute goutte de combustible du réservoir fixe.

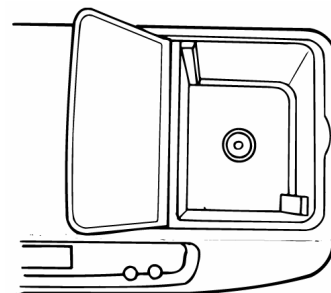

### **Remplacement du filtre du pointeau**

Un filtre de pointeau est vendu chez votre distributeur local.

Remplacez le pointeau si l'entretien courant ne suffit pas.

- 1. Placez le pointeau vers le bas. Tapez sur la base du pointeau et enlevez le filtre.**
- 2. Remplacez un nouveau filtre en fixant les 4 crampons dans le pointeau.**

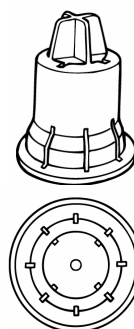



# ENTRETIEN

## **Avertissement!**

Lorsque vous enlevez le combustible liquide de votre réservoir, assurez-vous que l'appareil soit bien éteint et débranché.

## Trou permettant le drainage de l'eau et du combustible hors du réservoir fixe

1. Éteignez l'appareil.
2. Enlevez le pointeau en suivant la procédure d'entretien du pointeau dans les pages précédentes.
3. **Drainage de l'eau ou du combustible.**
  - Insérez une pompe par le trou à l'arrière de l'appareil et pompez le contenu du réservoir fixe.
4. **Remplacez le pointeau.**
  - Nettoyez toute goutte d'eau ou de combustible du pointeau.
  - Absorbent tout mauvais combustible ou toute trace d'eau en utilisant des journaux.

AVANT

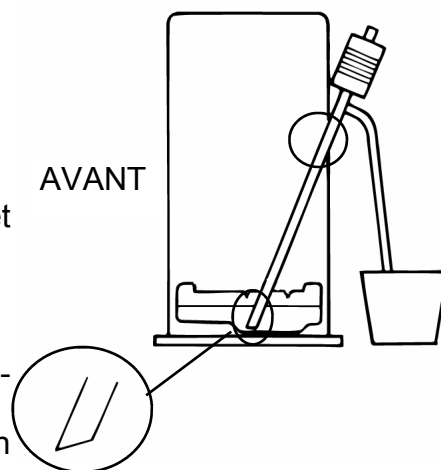

Si une mauvaise combustion persiste malgré l'entretien ci-dessus, contactez votre revendeur local ou le point sav le plus proche.

# ENTRETIEN COURANT

**Il est préférable d'effectuer les entretiens suivants au moins 1 fois tous les 2 ans.**

- Toutes les pièces constituant l'appareil se dégradent au fur et à mesure des années. Il est suggéré de faire entretenir votre appareil au moins tous les 2 ans afin de le tenir en parfaite condition.
- Pour plus d'informations sur les entretiens courants, contactez votre revendeur.

## **Pièces susceptibles à être remplacées :**





### **A long terme : filtre du pointeau, pointeau**

Pièces pouvant être détériorées par l'utilisation d'un combustible liquide pour appareil mobile de chauffage de mauvaise qualité ou pollué:

**Pompe électromagnétique, crépine, chambre de combustion, bougie d'allumage, tête de brûleur.**

# GUIDE DES PROBLEMES

Les situations suivantes peuvent se présenter durant un fonctionnement normal. Vérifiez d'abord les causes potentielles de panne avant de consulter votre revendeur.

	Description	Cause et Solution
Procédure d'allumage et d'extinction	Au moment de la première utilisation après l'achat ou après que l'appareil n'ait plus été utilisé pendant un certain temps.	De la fumée et une odeur émanent de l'appareil Le revêtement de la chambre de combustion ou la poussière brûlent. Ventilez la pièce pendant 10 à 15 minutes pour supprimer la fumée et l'odeur et apportez votre appareil en sav.
		La pompe électromagnétique émet un bruit et les flammes ne sont pas stables. Une bulle d'air peut se former dans le système d'écoulement de combustible. Quand la bulle d'air aura disparue, les flammes redeviendront stables.
		Après des allumages et extinctions successifs, une fumée blanche peut s'échapper de l'appareil et émettre une odeur. Une quantité suffisante de combustible n'a pas atteint le système de combustion de l'appareil. Si le code erreur E1 s'affiche sur l'écran digital, appuyez d'abord sur OFF et ensuite sur ON.
	Parfois un léger bruit se fait entendre.	Les craquements sont dus au métal qui se contracte et se remet en place. Ceci est normal.
	L'appareil ne se rallume pas directement après extinction.	Cela demande 1 ou 2 minutes de préchauffage.
Pendant la combustion	La tête du brûleur devient rouge.	Il devient rouge à puissance de chauffe minimum. Ceci est normal à moins que l'allumage se fasse mal et que les flammes disparaissent sans raison.
	Les flammes deviennent rouges orangés brillantes	Elles rougeoient et c'est normal. Ceci arrive surtout quand : L'appareil est utilisé - où l'air est salé comme près de la mer. - où l'air est poussiéreux - où l'environnement est humide - où l'appareil est utilisé près d'un humidificateur à ultrason.
	Il y a un bruit comme de l'eau qui coule ou qui bouillonne.	Ceci arrive quand le flot de combustible passe du réservoir mobile au réservoir fixe et c'est normal.
Pendant la programmation du mode timer	Le timer ne peut être programmé correctement.	L'heure n'a peut-être pas été programmée.
	L'appareil ne se rallume pas à l'heure programmée.	Il n'a peut-être pas fonctionné à cause d'une coupure de courant, un tremblement de terre ou tout autre petit choc. Programmez à nouveau le timer. Vérifiez que l'heure soit correcte. 
Autres	Du combustible s'écoule du réservoir.	Le bouchon du réservoir est ouvert, causant un dépôt de poussière et une mauvaise étanchéité.  
	Le témoin de combustible clignote et la combustion ne se fait pas alors que le réservoir est plein. Le bouton ON ne répond pas.	Il y a peut-être un dépôt de poussière ou d'eau dans le filtre du pointeau. Nettoyez-le et remettez-le en place. La fonction sécurité enfant est peut-être enclenchée. Supprimez la fonction.  

# GUIDE DES PROBLEMES

Des codes d'erreurs avec les signaux lumineux signalent des problèmes.

Pour SRE 302

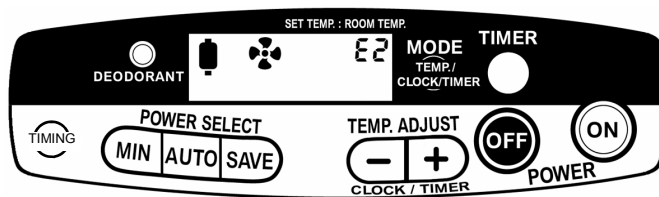

Pour SRE 4602

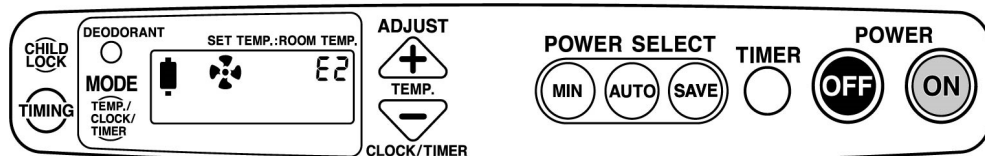

Codes erreurs / Témoins lumineux	Indications
E0	<ul style="list-style-type: none"> <li>Le bouton ON a été enfoncé durant plus de 5 secondes</li> </ul>
E1	<ul style="list-style-type: none"> <li>L'allumage ne se fait pas ou les flammes ne sont pas stables. (Le système de sécurité à l'allumage a été enclenché)</li> <li>Présence d'eau dans l'appareil. (Le système de sécurité à l'allumage a été enclenché)</li> </ul>
E2	<ul style="list-style-type: none"> <li>Les flammes ne sont pas stables et les flammes montent trop haut. (Le système de sécurité de combustion a été enclenché.)</li> <li>Présence d'eau ou de dépôt dans les canalisations de l'appareil. (Le système de sécurité à l'allumage a été enclenché)</li> </ul>
E4	<ul style="list-style-type: none"> <li>Un tremblement de terre ou un fort impact a secoué l'appareil. (Le système d'extinction automatique a été enclenché).</li> <li>Le réservoir mobile est absent de son logement</li> </ul>
E7	<ul style="list-style-type: none"> <li>Surchauffe à l'intérieur de l'appareil. (Le système de prévention de surchauffe a été enclenché).</li> </ul>
d2	<ul style="list-style-type: none"> <li>La sortie d'air chaud est obstruée, provoquant une surchauffe.</li> </ul>
Ed	<ul style="list-style-type: none"> <li>Taux de CO2 dans la pièce trop important provoquant une mise en sécurité.</li> </ul>

Tous les signaux lumineux sont allumés.	La fiche n'est pas correctement en place. Coupeure de courant. (Le système de sécurité a été enclenché). La température de la pièce est trop élevée.
Le témoin ventilation est allumé/clignote	L'arrivée d'air chaud est obstruée par de la poussière. (Le système de stabilisation de combustion a été enclenché). L'aération est nécessaire. (Le système de stabilisation de combustion a été enclenché).
Le témoin combustible est allumé/clignote	Pas de combustible. Poussière et/ou eau dans le réservoir, le pointeau ou le réservoir fixe.

- Si un rétablissement à la normal n'est pas obtenu ou si l'appareil montre un code d'erreur non repris dans la liste, débranchez l'appareil et ensuite replacez correctement la fiche dans la prise et appuyez sur le bouton ON.
- Si le rétablissement ne se fait toujours pas, voyez votre distributeur local.

## PROCEDURES DE RETABLISSEMENT

<ul style="list-style-type: none"> <li>• Appuyez d'abord sur la touche OFF et ensuite sur la touche ON.</li> </ul>	
<ul style="list-style-type: none"> <li>• Appuyez d'abord sur la touche OFF et ensuite sur la touche ON.</li> <li>• Enlevez l'eau du réservoir fixe.</li> </ul>	<div style="border: 1px solid black; padding: 2px; display: inline-block;">25</div>
<ul style="list-style-type: none"> <li>• Nettoyez le filtre à air.</li> <li>• Enlevez l'eau du réservoir fixe.</li> </ul>	<div style="border: 1px solid black; padding: 2px; display: inline-block;">23</div> <div style="border: 1px solid black; padding: 2px; display: inline-block;">25</div>
<ul style="list-style-type: none"> <li>• Vérifiez que l'appareil soit bien placé sur une surface plane et dans un environnement sécurisant.</li> </ul>	<div style="border: 1px solid black; padding: 2px; display: inline-block;">13</div>
<ul style="list-style-type: none"> <li>• Attendez que l'appareil refroidisse et nettoyez l'arrivée d'air chaud.</li> <li>• Supprimez les objets qui pourraient obstruer la soufflerie d'air chaud.</li> </ul>	<div style="border: 1px solid black; padding: 2px; display: inline-block;">23</div> <div style="border: 1px solid black; padding: 2px; display: inline-block;">6</div>
<ul style="list-style-type: none"> <li>• Supprimez les objets qui obstruent s'il y en a.</li> </ul>	<div style="border: 1px solid black; padding: 2px; display: inline-block;">8</div>
<ul style="list-style-type: none"> <li>• Placez la fiche correctement dans la prise de courant.</li> </ul>	
<ul style="list-style-type: none"> <li>• Ventilez la pièce et nettoyez le filtre à air. Attendez que la température de la pièce diminue</li> <li>• Comme le système de stabilisation de la combustion sert à une plus grande sécurité, ventilez la pièce 1 à 2 fois par heure d'utilisation.</li> </ul>	<div style="border: 1px solid black; padding: 2px; display: inline-block;">23</div> <div style="border: 1px solid black; padding: 2px; display: inline-block;">6</div>
<ul style="list-style-type: none"> <li>• Remplissez à nouveau le réservoir après avoir appuyez sur le bouton OFF et ensuite sur le bouton ON pour redémarrer l'appareil.</li> <li>• Nettoyez le réservoir.</li> <li>• Nettoyez le pointeau</li> <li>• Enlevez l'eau du réservoir fixe et nettoyez-le.</li> </ul>	<div style="border: 1px solid black; padding: 2px; display: inline-block;">15</div> <div style="border: 1px solid black; padding: 2px; display: inline-block;">24</div> <div style="border: 1px solid black; padding: 2px; display: inline-block;">25</div>

\*Le système d'absorption d'odeur ne s'activera pas quand les flammes ont disparu suite à une fausse manœuvre.

# REEMPLACEMENT DE PIÈCES

Dans le cas où des pièces doivent être remplacées, contactez votre revendeur le plus proche.

- Ne réutilisez pas une pièce défectueuse ou cassée.  
Toute réparation doit être faite dans les règles de l'art.

En France, par l'intermédiaire de notre filiale française, Lignes Plus, il vous est possible de vous procurer les pièces détachées de votre appareil à pétrole sur notre site Web:

[www.meches-online.fr](http://www.meches-online.fr)

**Toutes les pièces détachées et accessoires vendus sur Meches-online sont des pièces et des accessoires d'origine conçus et fabriqués sur la base d'un cahier des charges strict.**

Ces pièces d'origine vous assurent de préserver et d'utiliser votre appareil en toute sécurité.

# STOCKAGE

1. Débranchez l'appareil
2. Videz le réservoir mobile et le réservoir fixe. Du combustible qui reste stagné peut provoquer de la rouille ou une érosion du métal. 25
3. Nettoyez la carrosserie de l'appareil, le filtre à air et l'arrivée d'air chaud avec un chiffon sec. 23
4. Vérifiez qu'aucune partie de l'appareil ne soit endommagée. Si oui, faites réparer l'appareil.
5. Mettez l'appareil dans sa boîte d'origine et stockez l'appareil dans un endroit non humide. Stockez-le en position debout et jamais en position instable ou sur le côté.

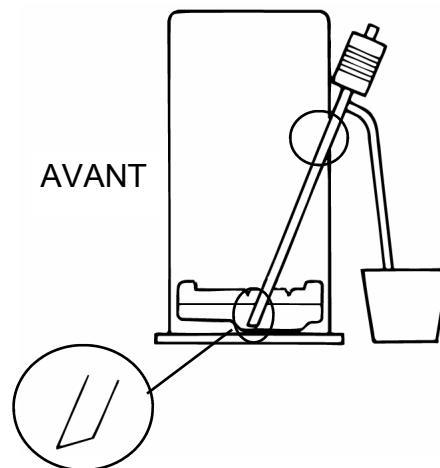

# SPECIFICATIONS

SPECIFICATIONS			
MODELES		SRE 302	SRE 4602
Type		Gazéification à injection directe	
Allumage		Bobine à haute tension	
Combustible		Combustible liquide pour appareil mobile de chauffage	
Consommation en combustible (g/h)	MAX	250	383
	Moyen	158	236
	MIN	65	85
Consommation en combustible (l/h)	MAX	0.32 l/h	0.49 l/h
	Moyen	0.20 l/h	0.28 l/h
	MIN	0.08 l/h	0.11 l/h
Puissance (Watt)	MAX	3000	4600
	Moyen	1890	2840
	MIN	775	1020
Capacité réservoir (L)		4.0 L	7.1 L
Autonomie	MAX	49.4 h	65.9 h
	MIN	12.5 h	14.5 h
Ne convient pas pour des pièces inférieures à en m3 (hauteur 2m45)		48 m3 (20m2)	72 m3 (29m2)
Volume maximum conseillé		120 m3	184m3
Dimensions en mm (Hauteur x Largeur x Profondeur)		415x400x300	455x500x310
Poids		9.2 kg	13.3 kg
Voltage		230V AC Mono phase, 50HZ	
Consommation électrique		34 W	40 W
Fusibles		Tube type 6.3 A	
Surveillance de la qualité de la ventilation (renouvellement d'air) Autres sécurités		Mesure directe du taux de CO2 Anti-basculement,, détecteur présence réservoir, sécurité allumage, haute tension, Sécurité coupure de courant, de surchauffe et atmosphérique	

Sous réserve de modifications des données techniques émanant de CERTITA

**FRANCE**



**LIGNE PLUS S.A.**

Synergie Park  
15, rue Pierre et Marie Curie  
59260 LEZENNES  
Fax.: 03.28.800.414  
E-Mail: sav@ligne-plus.com  
WEB: www.ligne-plus.com

**ITALIA**



**TECNO AIR SYSTEM s.r.l.**

Via Piovega, 10  
31010 PADERNO DEL GRAPPA  
ITALIA  
Tél.: (423) 94.88.00  
Fax.: (423) 94.88.21



**LINEA PLUS**

Pol. Lanbarren, 2  
Parcela 1/ Arkotz Kalea 1  
20180 OYARTZUN  
SPAIN  
Tél.: 0034/943.493.555  
Fax.: 0034/943.493.888  
E-Mail:lineaplus@lineaplus.eu

**EUROPE**



**ESSEGE S.A.**

Chaussée de Waterloo, 1589 D  
1180 BRUXELLES  
BELGIUM  
Tél.: (02) 375.16.80  
Fax.: (02) 375.07.28  
E-Mail:info@essege.com