

isplit

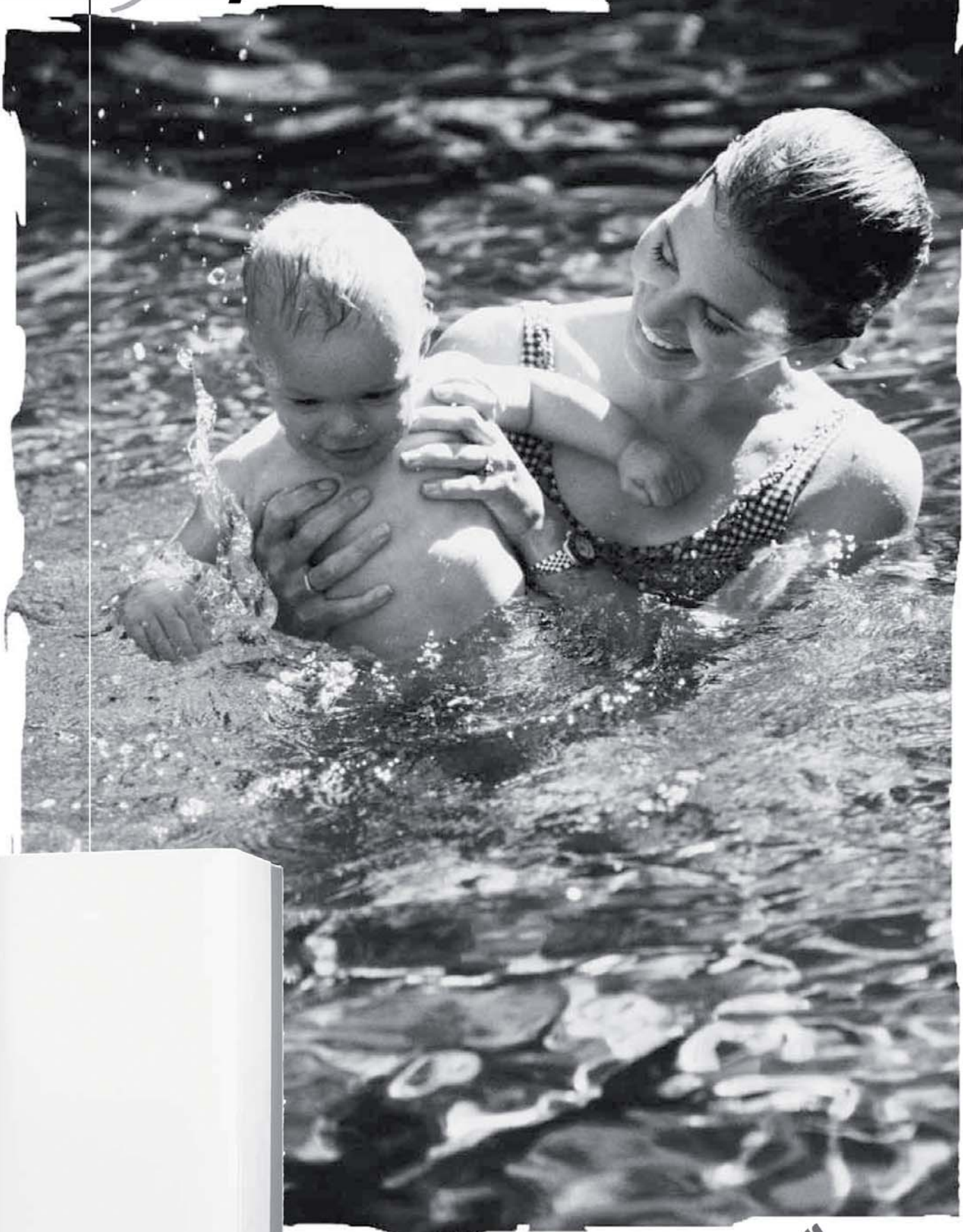

Saunier Duval

INSTRUCTIONS D'UTILISATION

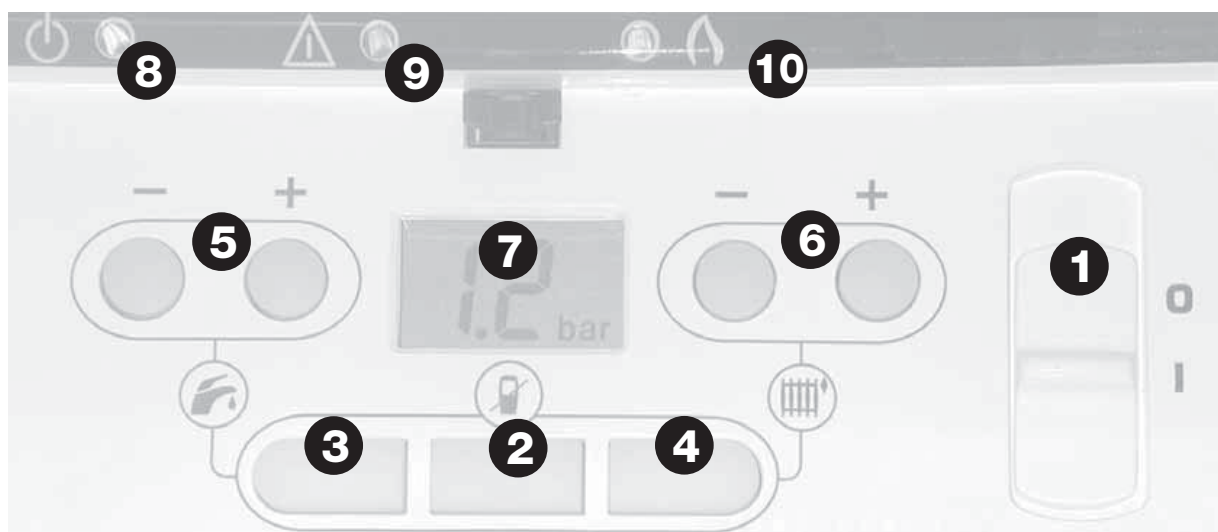

Allumage/arrêt de la chaudière

Allumage : S'assurer que :





- la chaudière est alimentée électriquement
- le robinet gaz est ouvert

Puis amener l'interrupteur de la chaudière au niveau du **I**.

Arrêt : Amener l'interrupteur sur **0** : la tension électrique est coupée.



Fonctionnement sans thermostat d'ambiance

- Appuyer sur la touche  (la touche s'éclaire).
- Activer les fonctions chauffage et/ou eau chaude en appuyant sur les boutons  et/ou .
- Déterminer la température eau chaude et chauffage à l'aide des boutons **5** et **6**.
- Pour revenir à un fonctionnement avec thermostat d'ambiance, réappuyer sur la touche  (la lumière s'éteint).

Important : Les réglages réalisés sur le tableau de bord de la chaudière ne sont pas répercutés sur le thermostat d'ambiance. Réaliser les réglages de températures à partir du thermostat d'ambiance sans fil fourni avec la chaudière en suivant les indications de la notice pages 6 à 15.

- 1 - Interrupteur marche/arrêt.
- 2 - Désactivation du thermostat d'ambiance lorsque le bouton est allumé.
- 3 - Activation de la fonction sanitaire lorsque le bouton est allumé.
- 4 - Activation de la fonction chauffage lorsque le bouton est allumé.
- 5 - Réglage de la température du circuit sanitaire.
- 6 - Réglage de la température du circuit chauffage.
- 7 - Afficheur d'information
- 8 - Témoin vert de fonctionnement.
- 9 - Indicateur clignotant rouge d'anomalie
- 10 - Indicateur jaune de fonctionnement du brûleur.

Indicateur d'anomalie

En cas d'anomalie le voyant rouge **9** clignote et un code apparaît sur l'afficheur **7** de la chaudière.

Code 21 : pression d'eau trop basse, ouvrir le robinet **(t)** placé sous la chaudière jusqu'à obtenir une pression de 1,5 bar.

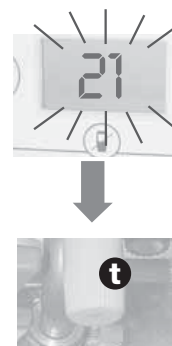

Autres codes : Appuyer sur la touche **OK** du thermostat d'ambiance puis lire les indications fournies sur l'afficheur.

NOTICE D'INSTALLATION ET D'EMPLOI DES CHAUDIÈRES ISOSPLIT C 24 EV, ISOSPLIT C 28 E, ISOSPLIT F 30 E H-MOD, ISOSPLIT C 35 E ET ISOSPLIT F 35 E H-MOD

Sommaire

Instructions d'utilisation	2	• Caractéristiques techniques	22 - 25	• Raccordement électrique	41
Présentation	3	• Circuit hydraulique	26 - 28	• Mise en service	42 - 45
UTILISATEURS		• Conception du circuit chauffage	29	• Réglages	46 - 50
• La garantie	4	• Conception du circuit sanitaire	29	• Changement de gaz	51
• L'entretien	5	• Emplacement de la chaudière	30 - 31	SERVICE APRÈS-VENTE	
• La régulation de votre installation	6 - 15	• Evacuation des gaz brûlés Isosplit C	32 - 33	• Maintenance	52 - 55
• Les accessoires	16	• Sorties ventouse	34 - 37	• Vidange	55
• Les questions que vous vous posez	17 - 18	• Plaque de raccordement	38	• Menus S.A.V.	56 - 57
INSTALLATEURS		• Pose des canalisations	39	GÉNÉRALITÉS	
• Conditions d'installations	20	• Mise en place de la chaudière	40	• Sécurité de fonctionnement	58 - 59
• Dimensions	21				

Présentation de la chaudière

Les Isosplit sont des chaudières à double service (chauffage + eau chaude micro-accumulée), elles sont équipées d'un mini ballon de 4 litres d'eau chaude sanitaire qui apporte un confort supplémentaire dans la fourniture de l'eau chaude sanitaire.

Les chaudières Isosplit sont livrées de série avec un thermostat d'ambiance

Les modèles C doivent être raccordés à un conduit d'évacuation des gaz brûlés à tirage naturel (cheminée).

Les modèles F sont de type étanche, c'est-à-dire que l'évacuation des produits de combustion et l'entrée d'air transitent par une ventouse.

Les modèles V doivent être raccordés à une évacuation des produits de combustion par VMC.

Catégorie gaz :
Il2E+3+, c'est-à-dire que suivant le modèle la chaudière fonctionne au gaz naturel (G20/G25) ou au butane/propane (G30/G31).

Homologation :
Les Isosplit C et F sont conformes aux exigences essentielles de la directive "Appareils à gaz" 90/396/CEE (29/06/1990) et à la directive "Rendement des chaudières" 92/42/CEE.

UTILISATEURS

Bienvenue aux utilisateurs

Merci d'avoir choisi Saunier Duval, premier constructeur français de chaudières murales au gaz.

La désignation exacte de votre appareil est inscrite sur la plaque signalétique placée à l'intérieur de la chaudière.

Pour une pleine satisfaction de vos besoins et éviter toute fausse manœuvre, il est important de bien suivre les recommandations d'utilisation fournies dans la présente notice. Veuillez conserver ce manuel, ainsi que tous les documents applicables qui l'accompagnent, à porter de main afin de pouvoir les consulter en cas de besoin.

L'installation de votre appareil doit être réalisée par un professionnel qualifié qui respectera les normes en vigueur.

La chaudière qui vous a été installée par un professionnel qualifié*, à même de vérifier que toutes les contraintes techniques liées au raccordement de l'appareil, aux arrivées et aux évacuations ainsi qu'aux caractéristiques du local où il est monté sont respectées, a fait l'objet de nombreux

contrôles qualitatifs. Toutefois, afin que vous puissiez bénéficier au mieux de ses performances, votre chaudière, sitôt installée, devra impérativement faire l'objet d'une mise en service consistant en des contrôles de fonctionnement de la chaudière et réglages spécifiques à l'installation sur laquelle elle est raccordée.

La Station Technique Agréée Saunier Duval France de votre choix, composée de professionnels qualifiés régulièrement formés sur nos produits (voir liste jointe à l'emballage de la chaudière) effectuera rapidement et gratuitement cette mise en service sur simple demande de votre part. Ces contrôles étant effectués, la S.T.A. transmettra à nos services la «demande de garantie». Assurez-vous que cela a bien été fait, cet enregistrement nous permettra de vous envoyer, par courrier, votre carte de garantie.

Saunier Duval vous offre une garantie pièces de **DEUX ANS** à compter de sa date de mise en service qui couvre tout remplacement de pièce reconnue défectueuse, à l'exclusion des frais de main-d'œuvre et de déplacement.

Cette garantie pièces constructeur est subordonnée à un entretien annuel réalisé par un professionnel qualifié qui devra notamment vérifier, nettoyer et régler l'appareil au moins 1 fois par an, voire plus si nécessaire (conformément à la circulaire ministérielle du 09/08/78).

Nous nous engageons, en conséquence, à réparer ou à remplacer purement et simplement les pièces reconnues défectueuses à l'origine, après retour en nos usines pour examen. La réparation des pièces ou leur remplacement pendant la période de garantie constructeur ne peut avoir pour effet de prolonger la durée initiale de celle-ci.

La garantie pièces constructeur ne saurait être retenue en raison d'une mauvaise installation de l'ensemble de chauffage, de conditions de stockage inappropriées ainsi qu'en cas de fonctionnement défectueux ou de détérioration de la chaudière résultant d'un usage anormal ou abusif, d'une insuffisance d'entretien, d'une inadaptation au gaz utilisé. Elle est conditionnée à la réalisation de l'installation en conformité avec les règles de l'art, les normes en vigueur, les instructions particulières

figurant sur la notice d'installation (article 1792-4 Loi 78-12 du 4/01/78) ainsi qu'à la qualification technique et professionnelle des entreprises responsables des réparations ou de la maintenance ultérieures.

La garantie pièces constructeur ne couvre pas :

- les détériorations consécutives à des modifications de la nature ou de la pression inadéquate ou irrégulière de l'eau ou du gaz, de la qualité de l'eau (tels que par exemple, calcaire, entartrage, embouage...) ou à un changement de caractéristiques de la tension électrique

d'alimentation.

- les interventions effectuées par d'autres entreprises que celles spécialement qualifiées. Cette garantie pièces constructeur n'exclut pas le bénéfice au profit de l'acheteur de la garantie légale prévue par l'article 1641 du Code Civil.

* Certificat de conformité : par application de l'article 25 de l'arrêté du 02/08/77 modifié et de l'article 1 de l'arrêté modificatif du 05/02/99, le professionnel qualifié ayant réalisé l'installation

de votre chaudière est tenu d'établir un certificat de conformité approuvé par les ministres chargés de la construction et de la sécurité du gaz :

- de modèle 2 après réalisation d'une installation de gaz neuve ou déplacement de chaudière
- de modèle 4 après remplacement d'une chaudière par une nouvelle.

L'entretien, ce que vous devez savoir

Nettoyée et bien réglée, votre chaudière consommera moins et durera plus longtemps.

Un entretien régulier de la chaudière par un professionnel qualifié et des conduits est indispensable au bon fonctionnement de l'installation du chauffage central. Il permet d'allonger la durée de vie de l'appareil, de réduire sa consommation d'énergie et ses rejets polluants.

Cet entretien doit être confié à un professionnel qualifié auprès duquel vous pouvez souscrire un

CONTRAT D'ENTRETIEN conforme à la norme NF X 50-010 prévoyant au minimum une visite d'entretien annuelle.

Choisir son entreprise de Service Après-Vente Les prestations incluses dans un contrat d'entretien peuvent varier d'une entreprise à une autre, c'est pourquoi il est important de s'adresser à des professionnels du chauffage.

La liste des Stations Techniques Agréées, fournie avec votre chaudière, vous permettra de faire

appel à un professionnel près de chez vous et régulièrement formé au dépannage de nos produits.

L'entretien de l'habillage de votre appareil se fera à l'aide d'un chiffon mouillé à l'eau savonneuse.

N'utilisez pas de produits abrasifs ou à base de solvant, ceux-ci pourraient entraîner une altération de l'habillage.

Le système d'évacuation des condensats ne doit être ni modifié ni bouché.

UTILISATEURS

La régulation, source d'économie

Votre chaudière Isosplit est configurée d'usine pour fonctionner au cœur d'une installation courante.

Cependant, beaucoup d'installations étant spécifiques, n'hésitez pas à vous rapprocher de votre installateur qui saura, en adaptant les paramètres de la chaudière (température maximale ou puissance maximale du circuit chauffage), vous garantir la meilleure performance de votre installation.

Ces réglages étant réalisés, vous avez encore la possibilité de choisir la température ambiante en fonction de vos propres besoins, en votre présence mais également en votre absence, ou pendant la nuit.

Tous ces réglages s'effectuent à partir du thermostat d'ambiance livré avec votre chaudière : en déterminant avec soin les températures les plus appropriées et aux moments justes nécessaires vous vous assurez des économies en gaz importantes.

Réglages essentiels du thermostat d'ambiance sans fil :

A – Réglage de l'heure

B – Réglage de la date

Les fonctions du thermostat d'ambiance à programmation hebdomadaire vous permettent :

C – D'activer ou de désactiver la fonction chauffage.

D – De disposer d'un programme hebdomadaire standard en activant le programme préétabli en usine.

E – De déroger temporairement au programme en cours, en augmentant ou en diminuant votre température à tout moment de la journée.

F – D'établir un programme personnalisé pour chaque jour de la semaine avec 2 niveaux de températures :

- Température CONFORT pour les heures où vous êtes présents par exemple.
- Température ECO pour les nuits ou lorsque vous êtes absents par exemple.

G – De bénéficier, **24H/24H**, d'une seule et même température en désactivant le programme.

H – De partir en **vacances** en déterminant la température souhaitée selon vos dates de départ et de retour.

I – Vous pouvez choisir la température de votre **eau chaude sanitaire** entre 38°C et 60°C. Toutefois, en ne dépassant pas la valeur de 50°C, vous vous assurez une consommation gaz réduite et une bonne protection contre les brûlures.

J – D'éviter la modification intempestive de vos réglages par le **verrouillage** des touches du thermostat.

K – De vous **signaler une anomalie** dans le fonctionnement de la chaudière et de vous indiquer la marche à suivre.



- a - Afficheur.
- b - Indicateur d'anomalie.
- c - Retour au menu précédent
- d - Validation.
- e - Accès aux menus.
- f - Défilement haut/bas
- g - Programme activé/désactivé
- h - Socle mural
- i - Prise d'alimentation secteur

Plage horaire attribuée à la température CONFORT

Affichage de l'heure

Affichage de la température ambiante de la pièce.
(Attention : cette valeur peut varier lorsque l'on tient le thermostat dans la main)

Indicateur de mode chauffage

Descriptif d'anomalie

Indicateurs du niveau de température en cours "CONFORT" (☀) ou "ECO" (☾) (jour/nuit).

Plage horaire attribuée à la température ECO

Indicateur de piles à remplacer

Indicateur de mode sanitaire

Indicateur de demande chauffage

PRESSION CHAUFFAGE TROP BASSE REMPLIR A 1,5 BAR

UTILISATEURS

La régulation, source d'économie

(A) et (B)

Réglages de l'heure et de la date

Déroulement des opérations : Notez qu'à tout moment une impulsion sur la touche (C) fait revenir à l'étape précédente.

1 - Accès au menu utilisateur

- Appuyer sur **MENU** pour faire apparaître le menu suivant :
 - REGLER T° CONFORT
 - REGLER T° ECO
 - PROGRAMME
 - REGLER EAU CHAUDE
 - CHAUFFAGE M/A
 - VACANCES
 - REGLER HEURE
 - REGLER DATE

2 - Réglage de l'heure

- Utiliser les touches  pour sélectionner le menu "Réglage heure" :

▶ REGLER HEURE → **OK** → 17:23 →  **+** **OK**

3 - Réglage de la date

- Utiliser les touches  pour sélectionner le menu "Réglage date" :

▶ REGLER DATE → **OK** → MAR 14/JAN/03 →  **+** **OK**

(C)

Activation/Désactivation de la fonction chauffage

- Appuyer sur **MENU** **+**  pour sélectionner le menu "Chauffage M/A" :
 - PROGRAMME
 - REGLER EAU CHAUDE
 - CHAUFFAGE M/A → **OK**
 - ...

1 - Activation du chauffage

▶ CHAUFFAGE M/A → **OK** → ARRET →  → MARCHE → **OK**

2 - Désactivation du chauffage

▶ CHAUFFAGE M/A → **OK** → MARCHE →  → ARRET → **OK**

D

Activation du programme initial

Déroulement des opérations : Notez qu'à tout moment une impulsion sur la touche **C** fait revenir à l'étape précédente.

1 - Activation du programme hebdomadaire

- Effectuer une impulsion sur **PROG**, le Thermostat d'Ambiance présente cet affichage :

- Chaque impulsion sur **PROG**, inverse le mode **ACTIF** ou **INACTIF**



- Lorsque le mode **ACTIF** apparaît, attendre 5 secondes, l'afficheur revient à sa position normale et valide automatiquement le choix.

2 - Accès au programme initial

- Appuyer sur **MENU** + pour sélectionner le menu "Programme" :
REGLER T° CONFORT
REGLER T° ECO
PROGRAMME → **OK**
...

▶ PROGRAMME → **OK** + → ▶ PROGRAMME INITIAL LUNDI → **OK**

- Sortir du menu en appuyant sur **C** ce qui active le programme hebdomadaire standard préétabli en usine :

Du lundi au vendredi

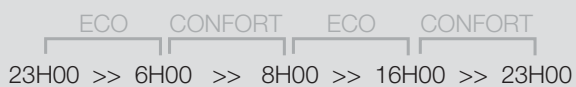

Température ECO 16C

Le week end



Température CONFORT : 19C

E

Dérogation temporaire au programme hebdomadaire

- Une impulsion sur l'une des touches de défilement fait apparaître le menu de réglage de température ambiante :

▶ REGLER T° AMBIANTE → → ▶ REGLER T° AMBIANTE → **OK**
22°C → **20°C**
VALIDER PAR **OK**

Ce réglage s'annule automatiquement dès que le programme change de niveau de température Eco/Confort

UTILISATEURS

La régulation, source d'économie

F Réglage du programme hebdomadaire personnalisé

Déroulement des opérations : Notez qu'à tout moment une impulsion sur la touche **C** fait revenir à l'étape précédente.

1 - Activation du programme hebdomadaire

- Effectuer une impulsion sur **PROG**, le Thermostat d'Ambiance présente cet affichage :

ou

- Chaque impulsion sur **PROG**, inverse le mode **ACTIF** ou **INACTIF**

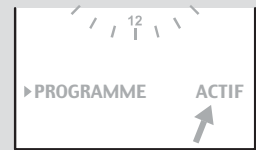

- Lorsque le mode **ACTIF** apparaît, attendre 5 secondes, l'afficheur revient à sa position normale et valide automatiquement le choix.

2 - Accès au menu utilisateur

- Appuyer sur **MENU** pour faire apparaître le menu suivant :
 - ▶ REGLER T° CONFORT
 - ▶ REGLER T° ECO
 - ▶ PROGRAMME
 - ...

3 - Réglage de la température confort

- ▶ REGLER T° CONFORT → **OK** → 19.0°C →  →  → **OK**
- (permet de régler la température souhaitée dans la journée)

4 - Réglage de la température éco

- ▶ REGLER T° ECO → **OK** → 16.0°C →  →  → **OK**
- (permet de régler la température souhaitée la nuit ou en cas d'absence)

5 - Programme

- ▶ PROGRAMME → **OK** → LUNDI → **OK** → MARDI → **OK** → MERCREDI → **OK** → JEUDI → **OK** → VENDREDI → **OK** → SAMEDI → **OK** → DIMANCHE → **OK** → PROGRAMME INITIAL
- (permet d'attribuer des plages horaires aux températures confort ou éco)

Les carrés indiquent les plages horaires pendant lesquelles la chaudière fournira une température CONFORT (ex. : 19,5C entre 16H00 et 23H00 et entre 6H00 et 8H00)

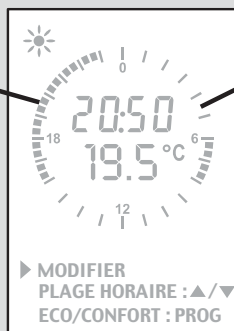

Les blancs indiquent les plages horaires pendant lesquelles la chaudière fournira une température ECO (ex. : 16,5C entre 8H00 et 16H00 et entre 23H00 et 6H00)

Ce symbole indique le mode autorisant l'ajout des plages de fonctionnement à température dite CONFORT (carrés noirs) à l'aide des touches ▼/▲.

Exemple : dans le cas de figure ci-contre, chaque appui sur ▲ ajoute un carré à partir de 23 H, ce qui correspond à 30 min. de chauffe supplémentaires à 19,5C.

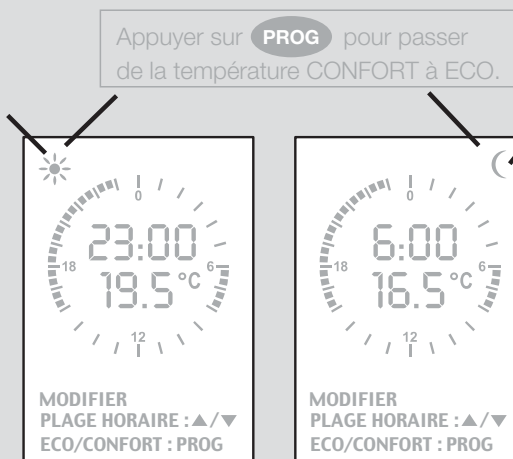

Ce symbole indique le mode autorisant la suppression de carrés noirs pour mettre en place des plages de fonctionnement à température dite ECO à l'aide des touches ▼/▲.

Exemple : dans le cas de figure ci-contre, chaque appui sur ▲ ajoute un blanc à partir de 6 H, ce qui correspond à 30 min. supplémentaires à 16,5C

• Appuyer sur **OK** pour valider vos paramètres du jour.

• Procéder de la même manière pour chacun des jours de la semaine ou utiliser la duplication comme expliqué ci-dessous.

Duplication de programme

• Pour gagner du temps, vous avez la possibilité de copier votre paramétrage vers un autre jour par le menu :

▶ LUNDI → **OK** → MODIFIER → **OK** → LUNDI → **OK**
 MARDI → COPIER VERS → MARDI

UTILISATEURS

La régulation, source d'économie

G Réglages des températures chauffage hors mode Programme

Déroulement des opérations : Notez qu'à tout moment une impulsion sur la touche **C** fait revenir à l'étape précédente.

1 - Désactivation du programme hebdomadaire

- Chaque impulsion sur **PROG** active ou désactive le mode programme :

PROG → ACTIF → **PROG** → INACTIF

- Conserver la position **INACTIF**. Au bout de 5 secondes, l'afficheur revient à sa position normale et valide automatiquement ce choix.

2 - Accès au menu utilisateur

- Appuyer sur **MENU** pour faire apparaître le menu suivant : ▶ **REGLER T° AMBIANTE**

3 - Réglage de la température ambiante

▶ **REGLER T° AMBIANTE** → **OK** → 19.0°C →  → 19.5°C → **OK**

(permet de régler la température souhaitée en permanence)

20.0°C
18.5°C

H Programme vacances

1 - Accès au menu utilisateur

- Appuyer sur **MENU** +  pour faire apparaître le menu suivant :

REGLER EAU CHAUDE
CHAUFFAGE M/A
VACANCES
...

2 - Activation du programme vacances

- Déterminer les températures souhaitées selon vos dates de départ et de retour.

▶ **VACANCES** → **OK**]  + **OK**

▶ DATE DEPART
▶ DATE RETOUR
▶ T° VACANCES
▶ ANNULATION

I Réglages de la température de l'eau chaude

Déroulement des opérations : Notez qu'à tout moment une impulsion sur la touche **C** fait revenir à l'étape précédente.

1 - Accès au menu utilisateur

- Appuyer sur **MENU** +  pour faire apparaître le menu suivant :
▶ REGLER T° ECO
PROGRAMME
REGLER EAU CHAUDE
...

2 - Réglage de la température de l'eau chaude

- ▶ REGLER EAU CHAUDE → **OK** → 50°C →  →  → **OK**
(permet de régler l'eau chaude à la température souhaitée)

J Verrouillage/déverrouillage des touches du thermostat

- L'appui simultané sur les touches **C** et **OK** pendant 3 secondes permet de verrouiller les touches du thermostat d'ambiance.

Appui pendant 3 s

- Procéder de même pour déverrouiller

UTILISATEURS

La régulation, source d'économie

(K)

Indicateurs d'anomalies

- En cas d'éventuelle anomalie les voyants rouges  sur la chaudière et le thermostat d'ambiance clignotent et un pictogramme s'affiche sur le thermostat d'ambiance : , , ,  ou 

- Appuyer sur la touche **OK** du thermostat d'ambiance :

1 - Vous pouvez intervenir

- Le thermostat d'ambiance vous indique la marche à suivre :



- L'écran de la chaudière affiche en même temps le code correspondant au défaut :

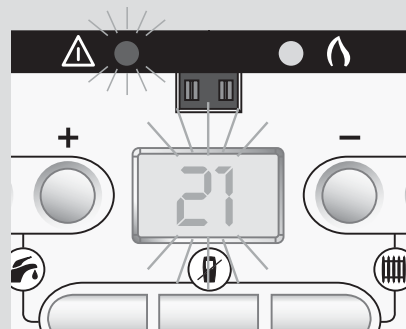

2 - Votre S.A.V. doit intervenir

- Le thermostat d'ambiance vous invite à appeler votre service après-vente en lui indiquant le code défaut qui clignote sur la chaudière pour faciliter son diagnostic.

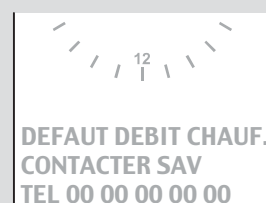

- L'écran de la chaudière affiche en même temps le code correspondant au défaut :

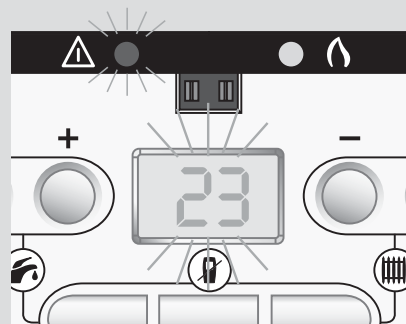

Glossaire du menu utilisateur

Régler T° ambiante	Réglage de la température ambiante lorsque le programme n'est pas activé (Programme inactif).
Régler T° confort	Réglage de la température de confort pendant les périodes déterminées dans le menu "Programme".
Régler T° éco	Réglage de la température réduite pendant les périodes déterminées dans le menu "Programme".
Programme	Attribution des plages horaires de fonctionnement à température confort et éco pour chaque jour de la semaine. Le matin, il est par exemple recommandé de démarrer le chauffage environ 1 heure avant de se lever.
T° extérieure	Affichage de la température extérieure lorsque une sonde extérieure est installée.
Régler eau chaude	Réglage de la température d'eau chaude.
Chauffage M/A	Marche ou Arrêt du chauffage Marche = Eau chaude sanitaire + chauffage Arrêt = Eau chaude sanitaire seule Selon T° ext. = S'affiche lorsqu'une sonde extérieure est connectée. En sélectionnant "Selon T° ext.", la chaudière coupe automatiquement le chauffage dès lors que la température dépasse 18°C (réglage usine).
Régler T° radiateur ou Régler T° plancher	S'affiche si votre installateur a choisi la consigne manuelle" dans le menu "régulation chauffage" du menu "installateur".
Vacances	Réglage de la température ambiante pendant une période d'absence.
Régler l'heure	Réglage de l'heure.
Régler date	Réglage de la date.

UTILISATEURS

Les accessoires qui font la différence

Pour offrir encore plus de confort et d'économie, **Saunier Duval** a conçu une gamme d'accessoires disponibles en option.

Le Thermostat d'ambiance zone 2 est un thermostat mural sans fil destiné à gérer une deuxième zone de chauffage.



L'Isobox, que l'on place directement sous un lavabo ou à proximité d'une douche, met à disposition une réserve d'eau chaude immédiatement disponible.



L'Isofloor s'installe derrière la chaudière et permet la fourniture d'eau chaude à basse température adaptée pour les planchers chauffants.

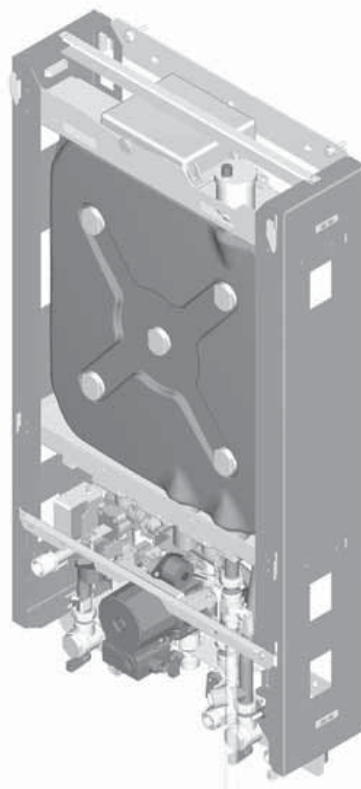

Saunier Duval propose également en accessoire une sonde extérieure dont le capteur placé sur le mur nord ou nord/ouest de la maison permet d'anticiper les variations de températures.

L'exadial vous permet d'agir sur le fonctionnement de votre chaudière à distance par téléphone.



Consultez nos descriptifs détaillés sur notre site : www.saunierduval.fr

Les questions que vous vous posez...

Je compte boucher les aérations basses et hautes du local où se trouve ma chaudière parce qu'elles apportent beaucoup d'air froid ! Ne faites surtout pas ça, il y a danger ! Elles sont indispensables au bon fonctionnement de votre chaudière. Les obstruer empêcherait la bonne évacuation des gaz brûlés et entraînerait une mise en danger par asphyxie.

Dans ma salle de bain, j'attends longtemps avant d'avoir de l'eau chaude au robinet ! Quelles que soient les performances de votre chaudière, l'arrivée d'eau chaude est tributaire de la quantité d'eau froide contenue dans les tuyaux. Si votre salle de bain est à 10 mètres de votre chaudière, les quelques dizaines de secondes nécessaires à l'arrivée de l'eau chaude vous paraîtront parfois un peu longue !

Dans ce cas notez qu'il est possible d'ajouter à proximité d'un point de puisage le module Isobox qui vous permettra d'obtenir

de l'eau chaude quasi immédiatement. Demander conseil auprès de votre installateur.

J'entends des bruits d'eau dans les radiateurs. Il y a peut-être de l'air dans les canalisations. Procéder à la purge de vos radiateurs en dévissant la vis placée à leur extrémité.

Après une purge, toujours rétablir la pression comme indiqué ci-après.

Si l'anomalie persiste, faire appel à votre Service Après Vente.



Ma chaudière s'est arrêtée, le voyant rouge et le code 21 clignotent !

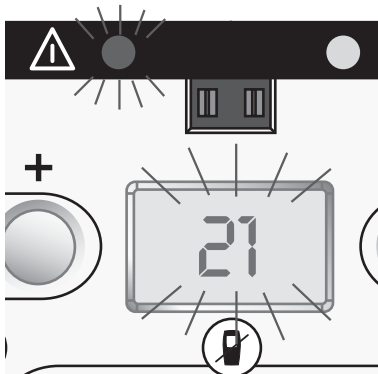

Et le thermostat d'ambiance présente cet affichage :



La chaudière s'est mise en sécurité parce qu'elle a détecté un manque d'eau dans l'installation.

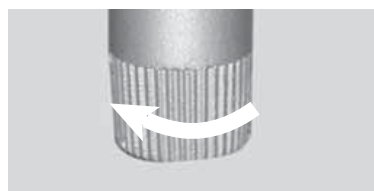

Il suffit alors de remettre de l'eau en ouvrant le robinet placé sous la chaudière jusqu'à obtenir une pression entre 1 et 2 bars sur l'afficheur de la chaudière. La chaudière se remet en fonctionnement automatiquement dès que la pression est suffisante. Si le remplissage devait être renouvelé trop souvent, il pourrait s'agir d'une fuite dans votre installation. Dans ce cas, prévenir votre Service Après-Vente.

UTILISATEURS

Les questions que vous vous posez...

Je m'absente plusieurs jours, le gel peut-il endommager mon installation ?

Le thermostat d'ambiance assure automatiquement une protection de l'installation contre le gel en maintenant une température de 6°C minimum.

Cette protection est assurée par le Thermostat d'ambiance tant qu'il est actif. C'est-à-dire que le

bouton  de la chaudière ne doit pas être allumé et les piles du thermostat d'ambiance doivent être en bon état. Utilisez si nécessaire le cordon d'alimentation 230 V.

En cas d'absence de quelques jours, utilisez le mode vacances de votre thermostat d'ambiance en lui indiquant vos dates de départ et de retour ainsi que la température souhaitée.



Mes notes personnelles

.....

.....

.....

.....

.....

.....

.....

.....

.....

.....

.....

.....

.....

.....

.....

.....

.....

.....

.....

.....

.....

.....

INSTALLATEURS

Conditions d'installations

Bâtiments d'habitation

L'installation et l'entretien de l'appareil doivent être effectués par un professionnel qualifié conformément aux textes réglementaires et règles de l'art en vigueur, notamment :

- Arrêté du 2 août 1977 Règles Techniques et de Sécurité applicables aux installations de gaz combustibles et d'hydrocarbures liquéfiés situées à l'intérieur des bâtiments d'habitation et de leurs dépendances.
- Norme DTU P 45-204
 - Installations de gaz (anciennement DTU N° 61-1
 - Installations de gaz - Avril 1982 + additif n° 1 Juillet 1984) en particulier pour ce qui concerne :
 - le volume du local

- les surfaces ouvrant sur l'extérieur
- l'évacuation des produits de combustion

- Règlement Sanitaire Départemental.
- Norme NF C 15-100 pour les raccordements électriques et, en particulier, l'obligation de raccordement à une prise de terre (NF C 73-600).

Établissements

recevant du public
L'installation et l'entretien de l'appareil doivent être effectués conformément aux textes réglementaires et règles de l'art en vigueur, notamment :

- Règlement de sécurité contre l'incendie

et la panique dans les établissements recevant du public :

a) Prescriptions générales

Pour tous les appareils :
- Articles GZ
Installations aux gaz combustibles et hydrocarbures liquéfiés. Ensuite, suivant l'usage :
- Articles CH
Chauffage, ventilation, réfrigération, conditionnement d'air et production de vapeur et d'eau chaude sanitaire.

b) Prescriptions particulières à chaque type d'établissements recevant du public (hôpitaux, magasins, etc)

Certificat de conformité :
par application de l'article 25 de l'arrêté du 02/08/77 modifié et de l'article 1 de l'arrêté modificatif du 05/02/99, l'installateur est tenu d'établir un certificat de conformité approuvé par les ministres chargés de la construction et de la sécurité du gaz.

- de modèle 2 après réalisation d'une installation de gaz neuve, ou déplacement de chaudière.
- de modèle 4 après remplacement d'une chaudière par une nouvelle.



Dimensions

La chaudière est livrée en deux colis séparés :

- la chaudière et le **thermostat sans fil**.
- la plaque de raccordement et la barrette de fixation

Pour les chaudières de type F, les différents colis de ventouse seront commandés en fonction

de la configuration de l'installation.

ATTENTION : PENSEZ À RETIRER LE THERMOSTAT D'AMBIANCE placé dans cale polystyrène basse.

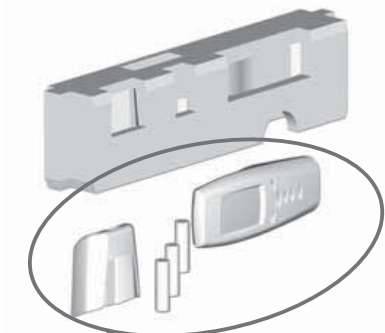

L'ensemble livré se compose de :

- 1 thermostat sans fil
- 1 socle pour fixation murale
- 3 piles alcalines de 1,5 V type LR6
- 1 trappe d'accès aux piles

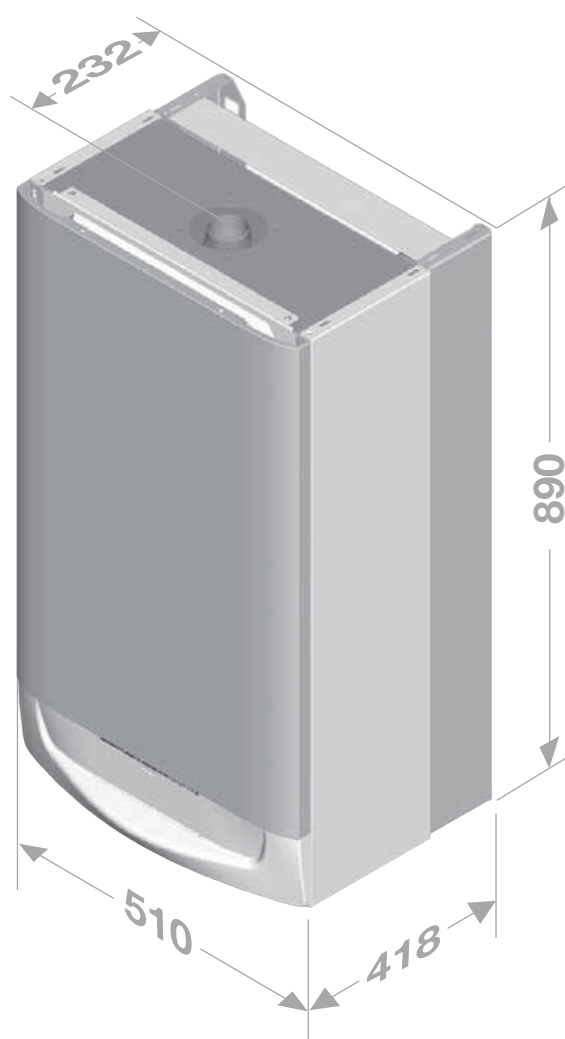

Isosplit

Poids net

(kg)

C 24 E V

41

C 28 E

41

F 30 E H-MOD

46

C 35 E

47

F 35 E H-MOD

51

Poids brut

(kg)

45

45

50

52

55

INSTALLATEURS

Caractéristiques techniques Isosplit

		C 24 EV	C 28 E	F 30 E H-MOD	C 35 E	F 35 E H-MOD
Chauffage						
Puissance utile en chauffage (P)	ajustable de... (kW)	9,8	9,8	5	11,7	6
	à... (kW)	24	27,6	29,6	34,6	34,6
Débit calorifique (Q)	de... (kW)	11,7	11,7	6	14	7
	à... (kW)	26,9	30,7	32,6	38,4	38
Rendement sur P.C.I.	(%)	89,2	89,9	91	90,1	91
Température départ chauffage maxi.	(°C)	87	87	87	87	87
Température départ chauffage mini.	(°C)	38	38	38	38	38
Vase d'expansion circuit chauffage, capacité utile	(l)	7	7	7	12	12
Capacité maxi. de l'installation à 75°C	(l)	160	160	160	275	275
Soupape sécurité, pression maxi de service (PMS)	(bar)	3	3	3	3	3
Sanitaire						
Puissance en eau chaude (P)	auto. variable de... (kW)	9,8	9,8	5	11,7	6
	à... (kW)	24	27,6	29,6	34,6	34,6
Débit calorifique (Q)	de... (kW)	11,7	11,7	6	14	7
	à... (kW)	26,9	30,7	32,6	38,4	38
Température eau chaude maxi.	(°C)	60	60	60	60	60
Débit seuil de fonctionnement en sanitaire	(l/min.)	1	1	1	1	1
Débit spécifique (pour un ΔT de 30°C)	(l/min.)	11,5	13,2	14,1	16,5	16,5
Ballon d'accumulation, capacité utile	(l)	4	4	4	4	4
Soupape de sécurité, pression maxi de service	(bar)	10	10	10	10	10
Pression d'alimentation mini.	(bar)	0,7	0,7	0,7	0,7	0,7
Pression d'alimentation maxi. (PMW)	(bar)	10	10	10	10	10
Combustion						
Évacuation des gaz brûlés	par conduit Ø (mm)	125	140	–	140	–
	par tube ventouse Ø (mm)	–	–	60	–	60
Entrée air frais	par tube ventouse Ø (mm)	–	–	100	–	100
Débit d'air neuf (1013 mbar - 0°C)	(m³/h)	–	68,8	49,5	72,9	62,4
Débit d'évacuation des gaz brûlés	(g/s)	22,5	25	18,3	26,7	23,1
Débit d'extraction	(m³/h)	103	–	–	–	–
Température fumée	(°C)	114	111	146	131	152
Valeur des produits de la combustion	CO (ppm)	5	27	80	40	45
	CO2 (%)	4,7	4,7	7,1	5,6	6,5
	NOx (ppm)	80,7	80,9	74,9	82	81,2
Électricité						
Tension d'alimentation	(V)	230	230	230	230	230
Intensité	(A)	0,65	0,65	0,97	0,7	0,97
Puissance maxi. absorbée	(W)	150	150	224	160	224
Protection électrique		IPX4D	IPX4D	IPX4D	IPX4D	IPX4D
Classe		1	1	1	1	1

Gaz naturel (G 20) - (réf. 15°C - 1013 mbar)		C 24 EV	C 28 E	F 30 E H-MOD	C 35 E	F 35 E H-MOD
Ø injecteur brûleur	(mm)	1,20	1,20	1,25	1,20	1,25
Ø diaphragme	(mm)	5,2	5,95	6,3	7,3	7,1
Pression d'alimentation	(mbar)	20	20	20	20	20
Pression au brûleur maxi.	(mbar)	8,7	11,2	11,9	12,7	12,2
Pression au brûleur mini.	(mbar)	2,0	1,96	1,72	2,1	1,5
Débit à puissance maxi.	(m³/h)	2,84	3,25	3,45	4,06	4,02
Débit à puissance mini.	(m³/h)	1,24	1,24	0,63	1,48	0,74

Gaz naturel (G 25)		C 24 EV	C 28 E	F 30 E H-MOD	C 35 E	F 35 E H-MOD
Ø injecteur brûleur	(mm)	1,20	1,20	1,25	1,20	1,25
Ø diaphragme	(mm)	5,2	5,95	6,3	7,3	7,1
Pression d'alimentation	(mbar)	25	25	25	25	25
Pression au brûleur maxi.	(mbar)	10,9	14	14,9	15,9	15,2
Pression au brûleur mini.	(mbar)	2,45	2,45	2,16	2,6	1,9
Débit à puissance maxi.	(m³/h)	3,02	3,45	3,66	4,32	4,27
Débit à puissance mini.	(m³/h)	1,32	1,32	0,67	1,57	0,79

Butane (G 30)		C 24 EV	C 28 E	F 30 E H-MOD	C 35 E	F 35 E H-MOD
Ø injecteur brûleur	(mm)	0,73	0,73	0,77	0,73	0,77
Ø diaphragme	(mm)	4,0	4,8	5,2	7,3	5,8
Pression d'alimentation	(mbar)	29	29	29	29	29
Pression au brûleur maxi.	(mbar)	16,8	21,1	21,3	25,1	21,6
Pression au brûleur mini.	(mbar)	3,5	3,33	3,33	3,8	3,0
Débit à puissance maxi.	(kg/h)	2,12	2,42	2,57	3,03	2,99
Débit à puissance mini.	(kg/h)	0,92	0,92	0,47	1,10	0,55

Propane (G 31)		C 24 EV	C 28 E	F 30 E H-MOD	C 35 E	F 35 E H-MOD
Ø injecteur brûleur	(mm)	0,73	0,73	0,77	0,73	0,77
Ø diaphragme	(mm)	4,0	4,8	5,2	7,3	5,8
Pression d'alimentation	(mbar)	37	37	37	37	37
Pression au brûleur maxi.	(mbar)	21,9	27,0	27,2	32,0	27,9
Pression au brûleur mini.	(mbar)	4,2	3,53	4,3	4,5	3,5
Débit à puissance maxi.	(kg/h)	2,09	2,38	2,53	2,98	2,95
Débit à puissance mini.	(kg/h)	0,91	0,91	0,47	1,09	0,54

INSTALLATEURS

Caractéristiques techniques

Courbes débit/pression Isosplit C 24 EV et C 28 E

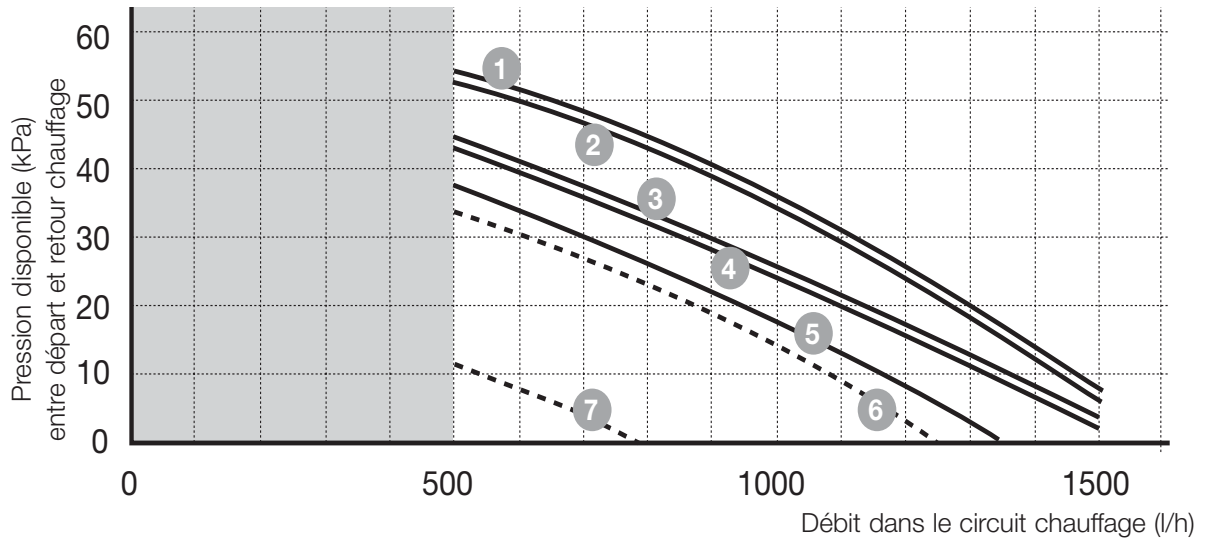

- | | | |
|-------------|---|-----------------|
| Vitesse III | 1 | By-pass fermé |
| | 2 | Ouvert 1/4 tour |
| | 3 | Ouvert 1/2 tour |
| | 4 | Ouvert 1 tour |
| | 5 | Ouvert 2 tours |
| Vites. II | 6 | Ouvert 1/2 tour |
| Vites. I | 7 | Ouvert 1/2 tour |

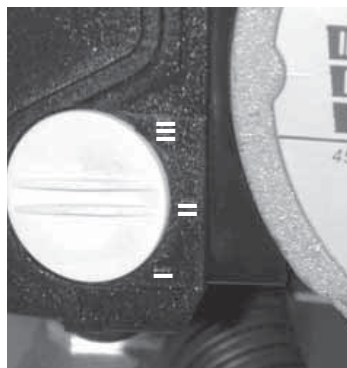

L'interrupteur de pompe est placé en usine sur la position **II**.
 Pour améliorer le confort acoustique, choisir une vitesse moindre en positionnant le sélecteur sur **I**.

Courbes débit/pression Isosplit C 35 E

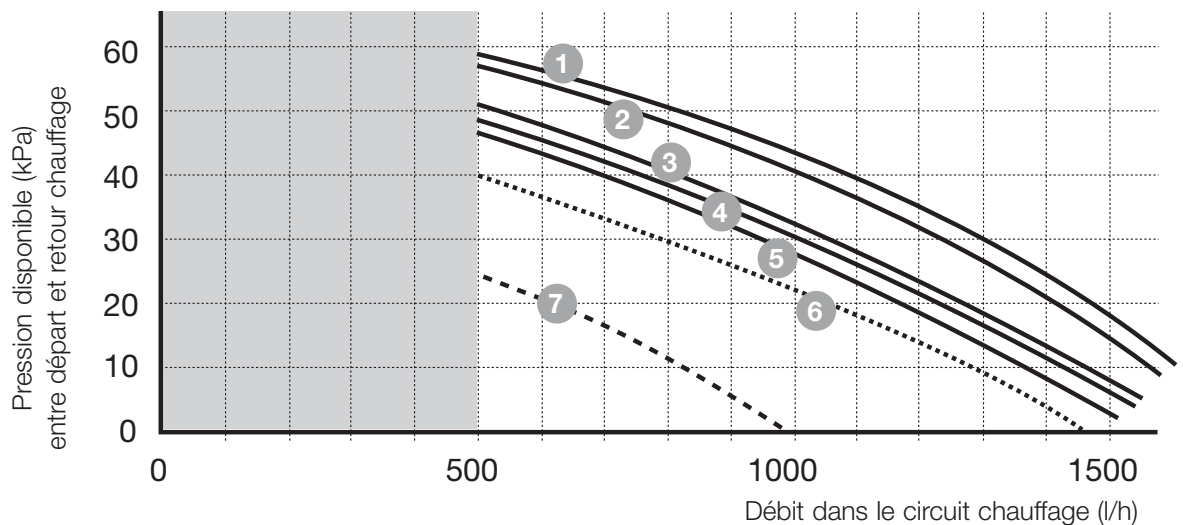

Courbes débit/pression Isosplit F 30 E H-MOD, F 35 E H-MOD

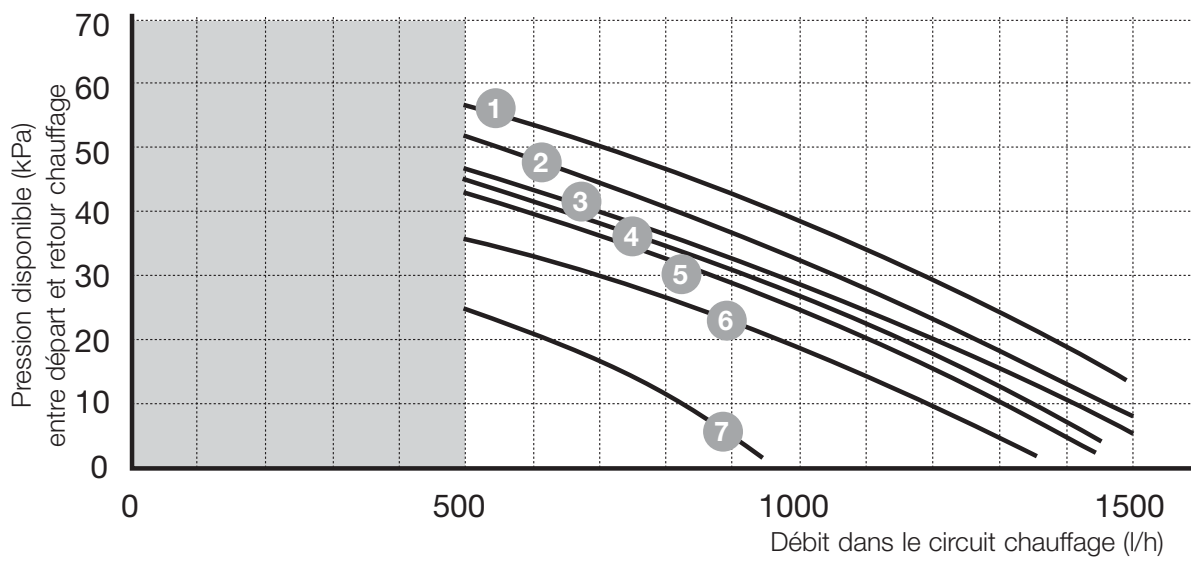

**Important : Selon la Réglementation Thermique
les chaudières Isosplit de type C correspondent au niveau de référence,
les chaudières Isosplit de type F correspondent au niveau basse température,**

INSTALLATEURS

Circuit hydraulique

Isosplit C 24 E, C 28 E, C 35 E

- 1 - Sécurité sur les refoulements de cheminée ou VMC
- 2 - Coupe tirage
- 3 - Échangeur chauffage
- 4 - Sécurité de surchauffe
- 5 - Chambre de combustion
- 6 - Vase d'expansion
- 7 - Électrode de contrôle de flamme
- 8 - Électrodes d'allumage
- 9 - Brûleur
- 10 - Capteur de température retour chauffage
- 11 - Circulateur
- 12 - Capteur de température départ chauffage
- 13 - Allumeur électronique
- 14 - By-pass
- 15 - Mécanisme gaz
- 16 - Capteur de pression d'eau de chauffage
- 17 - Échangeur sanitaire
- 18 - Vanne trois voies
- 19 - Robinet de vidange
- 20 - Détecteur de débit
- 21 - Capteur de température sanitaire
- 22 - Soupape de sécurité à 3 bars
- 23 - Filtre sur arrivée eau froide
- 24 - Groupe de remplissage
- 25 - Robinet d'arrêt
- 26 - Filtre sur circuit chauffage
- 27 - Robinet d'arrêt
- 28 - Robinet d'arrêt
- 29 - Robinet d'arrêt
- 30 - Robinet d'arrêt
- 31 - Ballon de micro accumulation
- 32 - Capteur de température du ballon
- 33 - Résistance de maintien en température
- 34 - Soupape de sécurité à 10 bars

- A - Retour chauffage
 B - Arrivée eau froide
 C - Départ chauffage
 D - Départ eau chaude
 E - Arrivée gaz

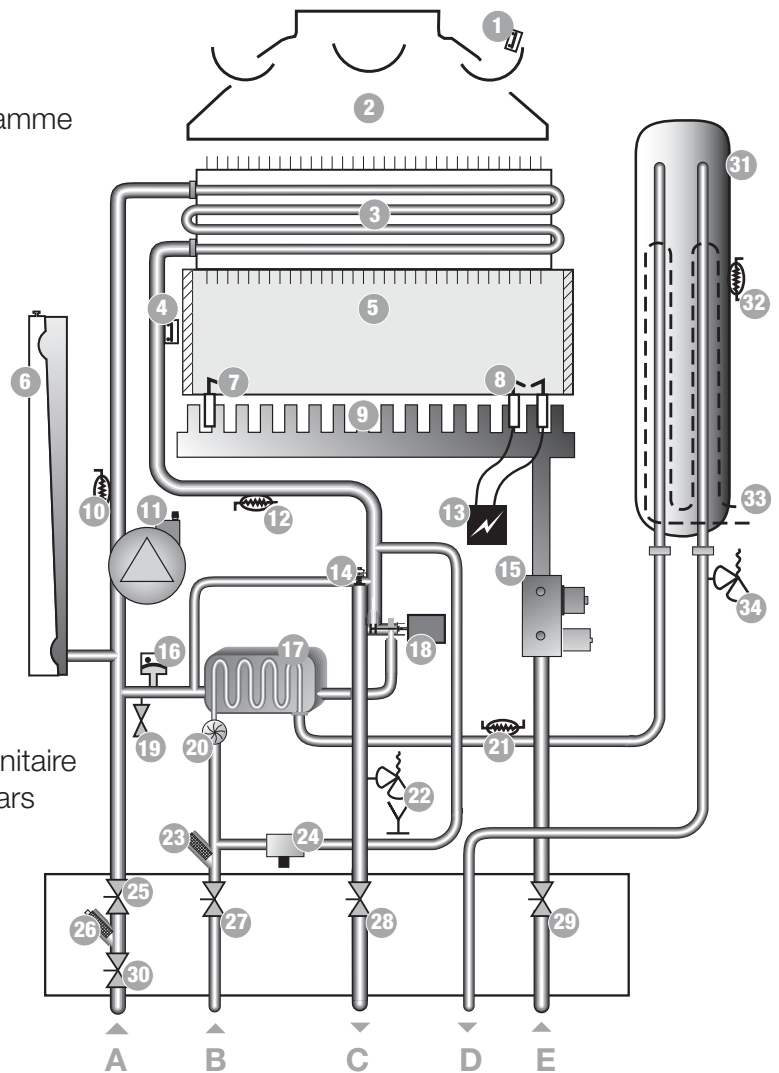

Isosplit F 30 E H-MOD

- 1 - Extracteur avec tachimètre
- 2 - Pressostat
- 3 - Échangeur chauffage
- 4 - Sécurité de surchauffe
- 5 - Chambre de combustion
- 6 - Vase d'expansion
- 7 - Électrode de contrôle de flamme
- 8 - Électrodes d'allumage
- 9 - Brûleur
- 10 - Capteur de température retour chauffage
- 11 - Circulateur
- 12 - Capteur de température départ chauffage
- 13 - Allumeur électronique
- 14 - By-pass
- 15 - Mécanisme gaz
- 16 - Capteur de pression d'eau de chauffage
- 17 - Échangeur sanitaire
- 18 - Vanne trois voies
- 19 - Robinet de vidange
- 20 - Détecteur de débit
- 21 - Capteur de température sanitaire
- 22 - Soupape de sécurité à 3 bars
- 23 - Filtre sur arrivée eau froide
- 24 - Groupe de remplissage
- 25 - Robinet d'arrêt
- 26 - Filtre sur circuit chauffage
- 27 - Robinet d'arrêt
- 28 - Robinet d'arrêt
- 29 - Robinet d'arrêt
- 30 - Robinet d'arrêt
- 31 - Ballon de micro accumulation
- 32 - Capteur de température du ballon
- 33 - Résistance de maintien en température
- 34 - Soupape de sécurité à 10 bars
- 35 - Capteur de température H-MOD
- 36 - Electro vanne H-MOD

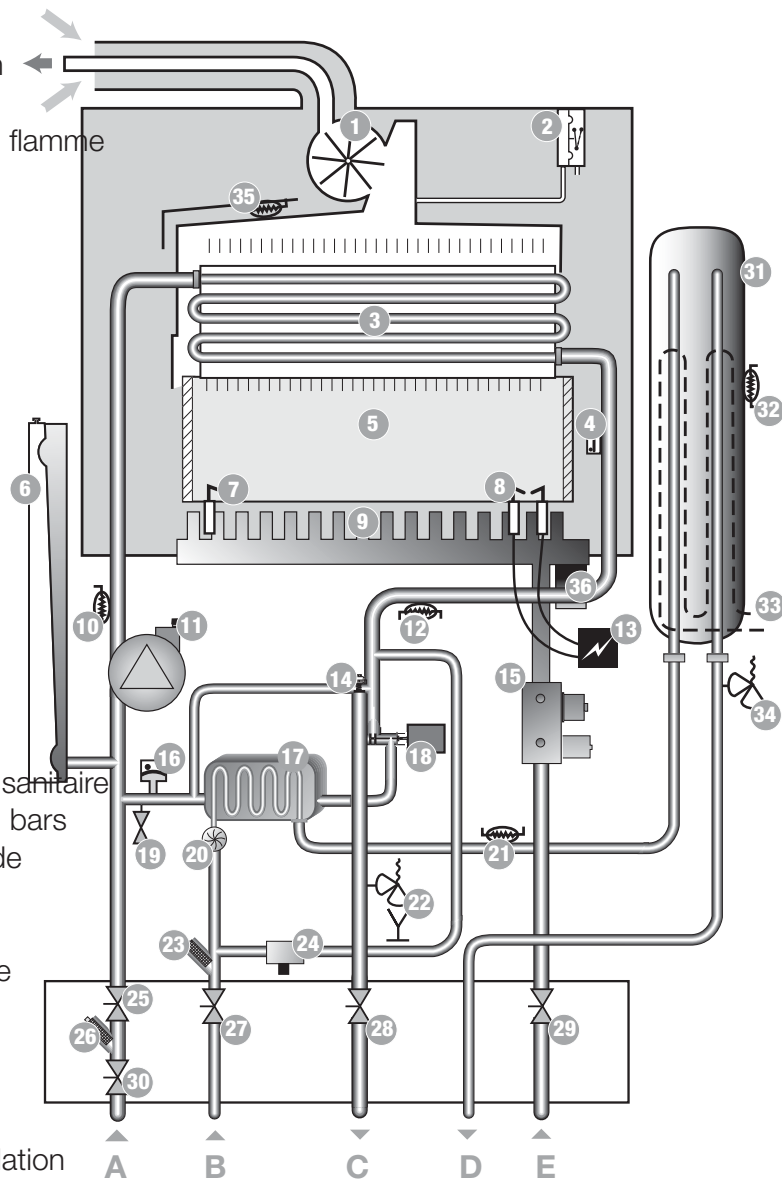

- A - Retour chauffage
 B - Arrivée eau froide
 C - Départ chauffage
 D - Départ eau chaude
 E - Arrivée gaz

INSTALLATEURS

Circuit hydraulique

Isosplit F 35 E H-MOD

- 1 - Extracteur avec tachimètre
- 2 - Pressostat
- 3 - Échangeur chauffage
- 4 - Sécurité de surchauffe
- 5 - Chambre de combustion
- 6 - Vase d'expansion
- 7 - Électrode de contrôle de flamme
- 8 - Électrodes d'allumage
- 9 - Brûleur
- 10 - Capteur de température retour chauffage
- 11 - Circulateur
- 12 - Capteur de température départ chauffage
- 13 - Allumeur électronique
- 14 - By-pass
- 15 - Mécanisme gaz
- 16 - Capteur de pression d'eau de chauffage
- 17 - Échangeur sanitaire
- 18 - Vanne trois voies
- 19 - Robinet de vidange
- 20 - Détecteur de débit
- 21 - Capteur de température sanitaire
- 22 - Soupape de sécurité à 3 bars
- 23 - Filtre sur arrivée eau froide
- 24 - Groupe de remplissage
- 25 - Robinet d'arrêt
- 26 - Filtre sur circuit chauffage
- 27 - Robinet d'arrêt
- 28 - Robinet d'arrêt
- 29 - Robinet d'arrêt
- 30 - Robinet d'arrêt
- 31 - Ballon de micro accumulation
- 32 - Capteur de température du ballon
- 33 - Résistance de maintien en température
- 34 - Soupape de sécurité à 10 bars
- 35 - Capteur de température H-MOD
- 36 - Electro vanne H-MOD

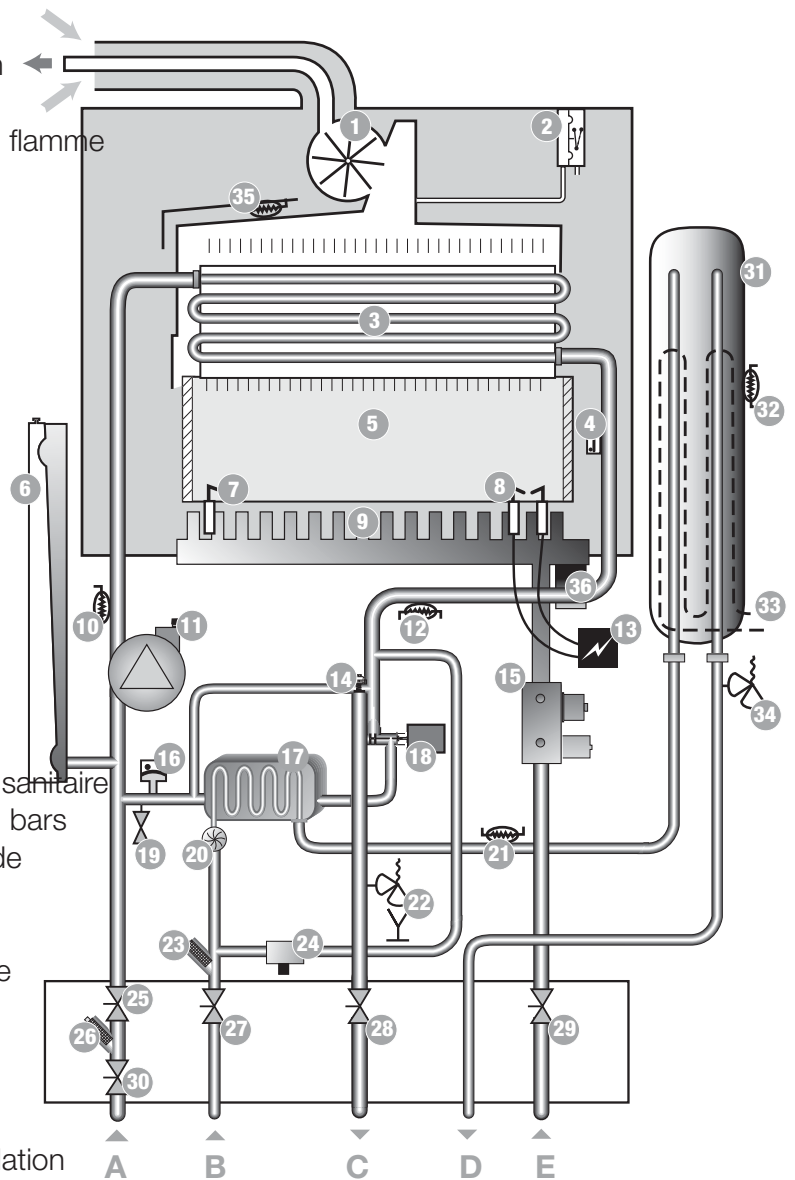

- A - Retour chauffage
- B - Arrivée eau froide
- C - Départ chauffage
- D - Départ eau chaude
- E - Arrivée gaz

Conception du circuit chauffage

Les chaudières peuvent être intégrées à tous les types d'installation : bi-tube, mono-tube série ou dérivé, plancher chauffant...

Les surfaces de chauffe peuvent être constituées de radiateurs, de convecteurs ou d'aérothermes.

Attention : si les matériaux utilisés sont de natures différentes, il peut se produire des phénomènes de corrosion. Dans ce cas, il est recommandé d'ajouter à l'eau du circuit chauffage un inhibiteur, dans les proportions indiquées par son fabricant, qui évitera la production de gaz et la formation d'oxydes.

Les sections des canalisations seront déterminées en utilisant la courbe débit/pression **page 24**. Le réseau de distribution sera calculé selon le débit correspondant à la puissance réellement

nécessaire, sans tenir compte de la puissance maximale que peut fournir la chaudière. Il est toutefois recommandé de prévoir un débit suffisant pour que l'écart de température entre départ et retour soit inférieur ou égal à 20°C. **Le débit minimal est de 500 l/h.**

Le tracé des tuyauteries sera conçu afin de prendre toutes dispositions nécessaires pour éviter les poches d'air et faciliter le dégazage permanent de l'installation. Des purgeurs devront être prévus à chaque point haut des canalisations ainsi que sur tous les radiateurs.

Le volume d'eau total admissible pour le circuit de chauffage dépend, entre autres, de la charge statique à froid. Le vase d'expansion incorporé à la chaudière est livré gonflé à 0,5 bar (soit une charge statique de 5 mCE) et

autorise un volume maxi de : **160 l** pour Iso 28 et 30 kW **275 l** pour Iso 35 kW une température moyenne du circuit radiateurs de 75°C et une pression maxi de service de 3 bars. Il est possible de modifier, à la mise en service, cette pression de gonflage en cas de charge statique plus élevée.

Prévoir un robinet de vidange au point le plus bas de l'installation.

Dans le cas d'utilisation de robinets thermostatiques, ne pas en équiper la totalité des radiateurs en veillant à poser ces robinets dans les locaux à fort apports et jamais dans le local où est installé le thermostat d'ambiance.

S'il s'agit d'une ancienne installation, il est indispensable de rincer le circuit radiateurs avant d'installer la nouvelle chaudière.

Conception du circuit sanitaire

Le circuit de distribution sera réalisé de manière à éviter au maximum les pertes de charge : limiter le nombre de coudes, utiliser des robinetteries

à forte section de passage afin de permettre un débit suffisant.

La chaudière peut fonctionner avec une pression d'alimentation

minimale de 0,7 bar mais avec un faible débit. Un meilleur confort d'utilisation sera obtenu à partir de 1 bar de pression d'alimentation.

INSTALLATEURS

Emplacement de la chaudière

Déterminer la position de la chaudière en ayant soin :

- De réserver une distance latérale minimale d'environ 20 mm de chaque côté de l'appareil afin de préserver l'accessibilité.

- De respecter la hauteur minimale de 1,80 m pour le bas du coupe-tirage dans le cas où celui-ci sert de ventilation haute (Modèles C).

Cette condition est satisfaite si la barrette de fixation est positionnée au minimum à 2,10 m du sol.

- D'éviter la fixation sur une cloison légère,

- D'éviter de placer la chaudière au-dessus d'un appareil dont l'usage serait préjudiciable (cuisinière émettant des vapeurs grasses, machine à laver le linge, etc) ou dans un local dont l'atmosphère serait corrosive ou chargée de poussières abondantes (pour chaudière de type C).

- D'éviter la mise en place dans le même local que la chaudière (modèles C) tout appareil pouvant modifier l'arrivée d'air, hotte aspirante, sèche linge.

Rappel : en aucun cas les ventilations hautes

et basses du local ne doivent être obstruées.

La fixation de la plaque de raccordement permet de réaliser l'installation et d'effectuer **les essais d'étanchéité sans que la chaudière soit en place.**

Un gabarit de pose et une barrette de fixation sont fournis avec la plaque de raccordement.

La mise en place de l'ensemble doit être effectuée conformément au descriptif dessiné sur le gabarit.

Utiliser deux ou trois chevilles pour la barrette

d'accrochage et quatre chevilles pour la plaque de raccordement.

Les caractéristiques mécaniques des chevilles devront correspondre, au minimum, aux valeurs indiquées sur les croquis ci-dessous.

Elles devront également être adaptées aux caractéristiques du mur porteur.

Si la chaudière n'est pas mise en place immédiatement, protéger les différents raccords afin que plâtre et peinture ne puissent compromettre l'étanchéité du raccordement ultérieur.

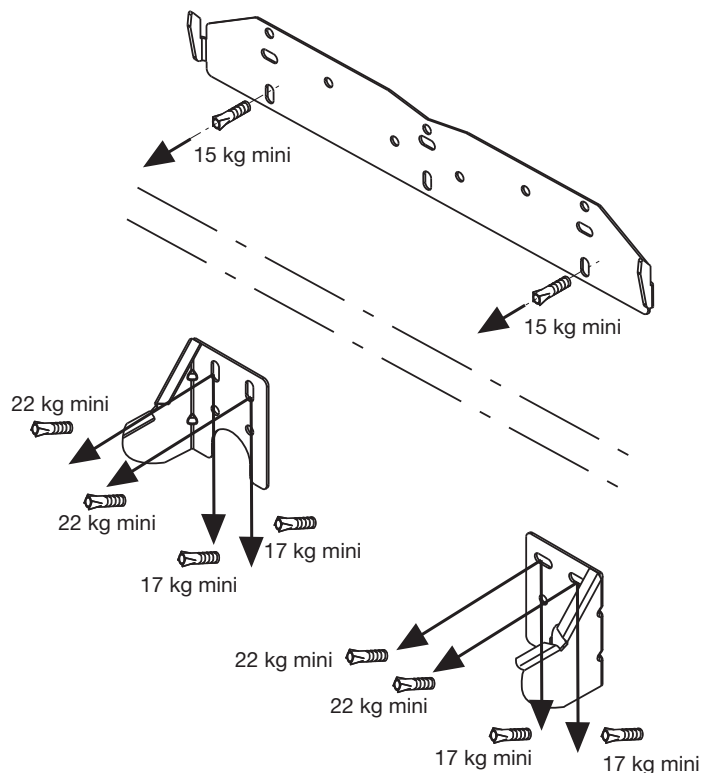

2,10 m mini par rapport au sol (pour les modèles type C)

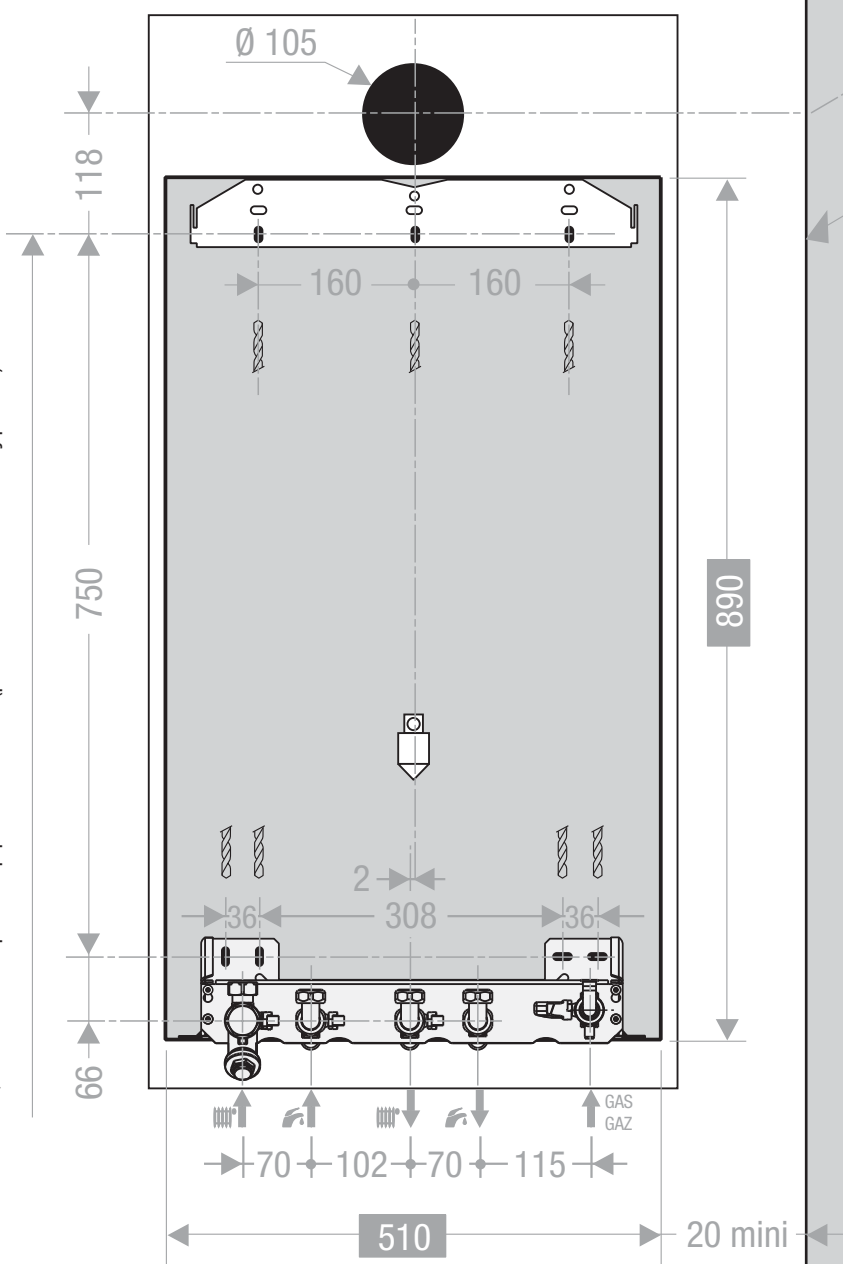

INSTALLATEURS

Évacuation des gaz brûlés des chaudières type C

Pour toutes les chaudières de type C, le conduit d'évacuation doit être réalisé de façon à ce qu'en aucun cas l'eau de condensation pouvant provenir du conduit ne puisse ruisseler dans la chaudière. Par ailleurs, la partie horizontale du conduit d'évacuation doit avoir une pente d'au moins 3% vers le haut, sauf si cette partie mesure moins de 1 mètre.

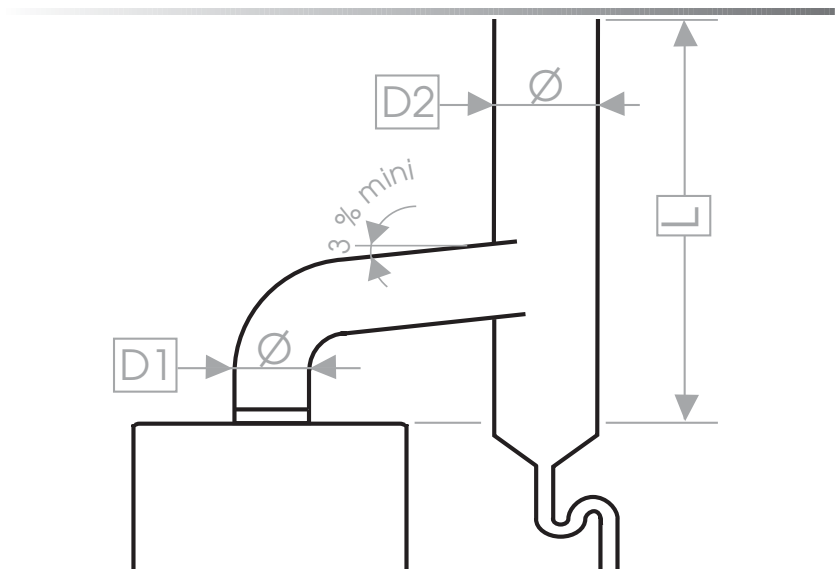

Isosplit C 24 E V (Ventilation Mécanique Contrôlée)

- prévoir une longueur de tuyaux d'évacuation qui soit la plus courte possible et éviter les coudes.
- ce tuyau et la bouche d'extraction doivent résister à la condensation éventuelle des produits de combustion ainsi qu'à leur température d'environ 150 °C.
- respecter le diamètre de la buse d'évacuation et d'extraction.

La sortie du coupe tirage de la chaudière est prévue pour le raccordement d'un conduit d'évacuation de Ø 140 mm. Cependant, si l'installation le nécessite, il est possible de monter une collerette

réductrice qui permet de se raccorder sur un conduit de Ø 125 mm

Attention :

La vérification du dispositif intégré de sécurité VMC (Ventilation Mécanique Contrôlée) se fera avant la mise en place du conduit d'évacuation des gaz brûlés.

- Obturer la buse d'évacuation de la chaudière, le brûleur étant allumé à sa puissance maximale.
- La mise en sécurité de l'appareil doit se produire après environ 2 minutes de fonctionnement et se traduire par l'arrêt complet de la chaudière.
- Remettre en route après avoir réarmé le thermostat bilame

Isosplit C 35 E

Important : Veiller à respecter une hauteur L minimale de 2 m avec D1 = 140 mm et D2 ≥ D1.

Isosplit C 28 E

La sortie du coupe tirage de la chaudière est prévue pour le raccordement d'un conduit d'évacuation de Ø 140 mm. Cependant, si l'installation le nécessite, il est possible de monter une collerette réductrice qui permet de se raccorder sur un conduit de Ø 125 mm pour autant que les contraintes indiquées ci-après soient respectées :

Pour une longueur L comprise entre 2 et 4 m et un conduit de Ø 125 mm, il convient de remplacer le

diaphragme monté par celui (a) fourni avec la collerette réductrice, ceci permettant de ramener la puissance à **26 kW**.

Dans ce cas, ne pas oublier de coller sur le portillon la plaque signalétique fournie avec le diaphragme.

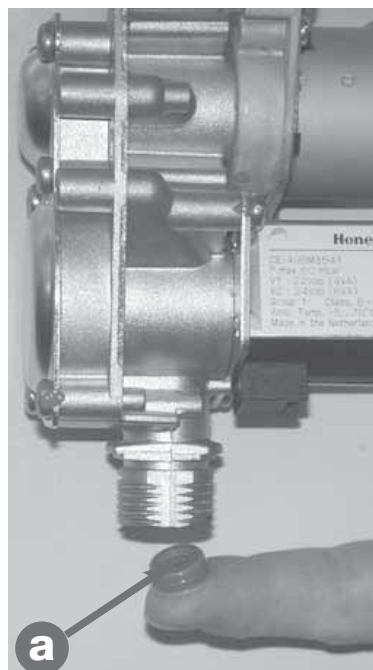

Caractéristiques à 26 kW Isosplit C 28 E :

		G 20	G 25	G 30	G 31
Ø diaphragme	(mm)	5,65	5,65	4,2	4,2
Pression au brûleur maxi.	(mbar)	10	12,5	18,7	23,9
Pression au brûleur mini.	(mbar)	1,96	2,45	3,33	3,53
Débit à puissance maxi.	(m ³ /h ou kg/h)*	3,06	3,25	2,28	2,24
Débit à puissance mini.	(m ³ /h ou kg/h)*	1,24	1,32	0,92	0,91

* (m³/h en G 20 et G 25 ; kg/h en G 30 et G 31)

Hauteur de cheminée (L)	Ø (mm) des conduits	Puissance utile maximale autorisée
1,6 à 2 m	D1 = 140 et D2 ≥ 140	28 kW
	D1 = 125 et D2 ≥ 125	configuration non admise
2 à 4 m	D1 = 140 et D2 ≥ 140	28 kW
	D1 = 125 et D2 ≥ 125	26 kW
Avec ces longueurs, mettre en place le diaphragme comme illustré sur la photo.		
4 à 10 m	D1 = 140 et D2 ≥ 140	28 kW
	D1 = 125 et D2 ≥ 125	28 kW
	D1 = 140 et D2 ≥ 140	28 kW
Plus de 10 m	D1 = 125 et D2 ≥ 125	28 kW

INSTALLATEURS

Sorties ventouse des chaudières type F

Différentes configurations de sortie ventouse sont réalisables sur votre chaudière **Saunier Duval**.

En voici quelques exemples. N'hésitez pas à consulter votre revendeur pour obtenir des informations supplémentaires

sur les autres possibilités et les accessoires associés.

Système ventouse concentrique horizontale
Ø 60 et Ø 100 mm
(installation de type C12)
Perte de charge maximale :
80 Pa.

Cette valeur maximale est atteinte avec un coude et une longueur de ventouse

(L) de :
- **3,5 m** pour les chaudières Isosplit F 30 E H-MOD
- **2 m** pour les chaudières Isosplit F 35 E H-MOD
Toutes les fois qu'un coude 90° supplémentaire est nécessaire (ou 2 à 45°), la longueur **(L) doit être réduite d'un mètre.**

Recommandation normative :
Les orifices des terminaux en conduits séparés doivent déboucher dans un même carré de 50 cm de côté.

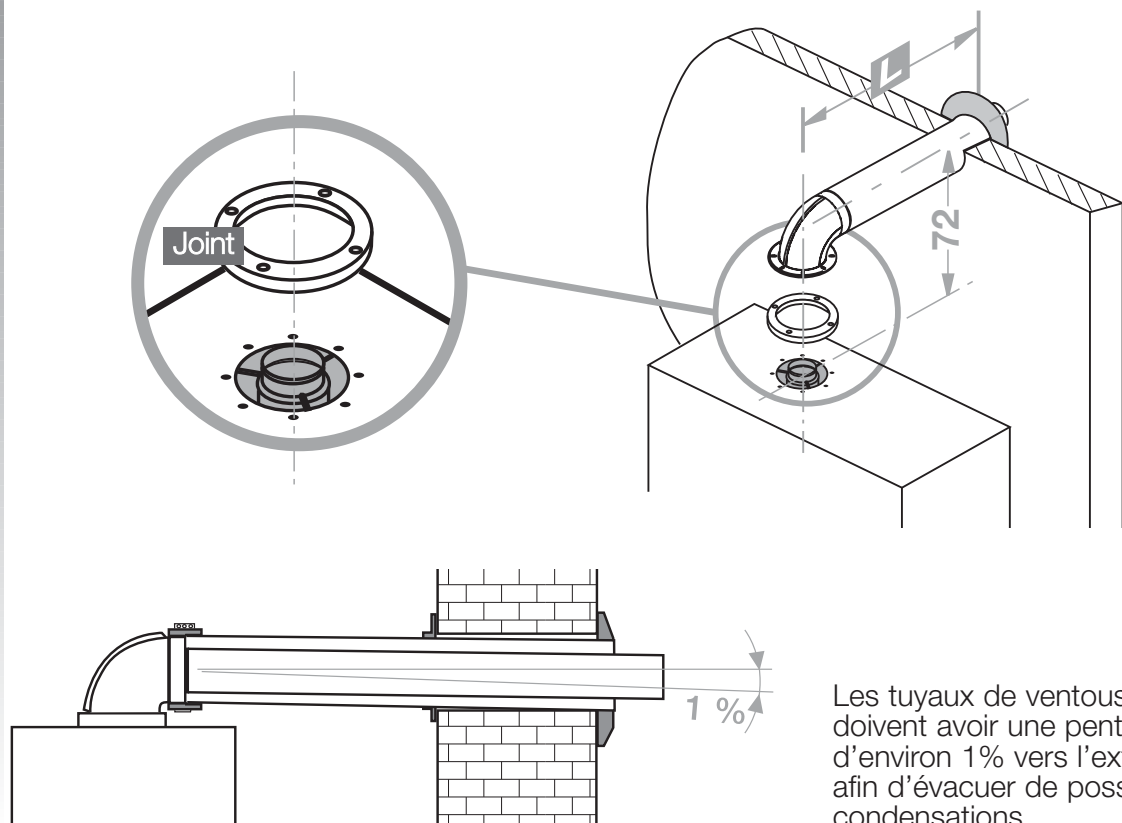

Les tuyaux de ventouse doivent avoir une pente d'environ 1% vers l'extérieur afin d'évacuer de possibles condensations.

Système ventouse verticale
 Ø 80 et Ø 125 mm

(installation de type C32)

Perte de charge maximale :

80 Pa.

Cette valeur maximale est
 atteinte avec l'adaptateur et
 une longueur de ventouse

(L) de :

- **11 m** pour les
 Isosplit F 30 E H-MOD
- **4,5 m** pour les
 Isosplit F 35 E H-MOD

Recommandation normative :

*Les orifices des terminaux
 en conduits séparés
 doivent déboucher
 dans un même carré
 de 50 cm de côté.*

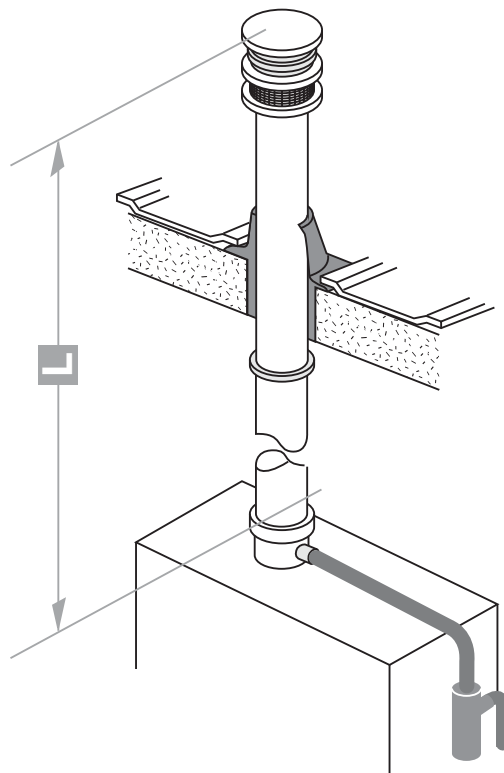

Distances minimales (en mm)
 à respecter pour le positionnement
 des terminaux de ventouse

A - Sous une fenêtre.	600
B - Sous une bouche d'aération	600
C - Sous une gouttière	300
D - Sous un balcon.	300
E - D'une fenêtre adjacente	400
F - D'une bouche d'aération adjacente.	600
G - De tubes d'évacuation verticaux ou horizontaux	600
H - D'un angle de l'édifice.	300
I - D'une rentrée de l'édifice	1000
L - Du sol ou d'un autre étage	1800
M - Entre deux terminaux verticaux	1500
N - Entre deux terminaux horizontaux	600

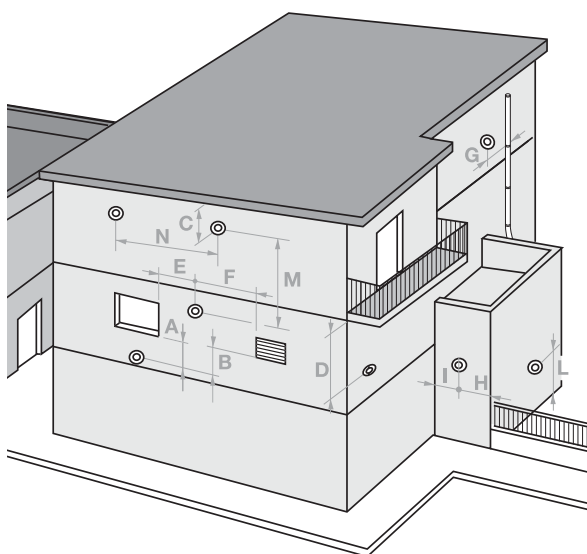

INSTALLATEURS

Sorties ventouse Isofast F

Système ventouse
double flux 2 x Ø 80 mm
(installation de type C52 ou
C 82)

Perte de charge maximale :
80 Pa.

Cette valeur maximale est
atteinte avec deux coudes,
le séparateur de flux et une
longueur de conduits

(L1 + L2) de :

- **30 m** pour les
Isosplit F 30 E H-MOD
- **19 m** pour les
Isosplit F 35 E H-MOD

*NB : Les conduits de fumées
de type double flux installés
sur les appareils Saunier
Duval doivent être des
ventouses gaz Saunier Duval
bénéficiant de l'Avis
Technique 14/02-715*01 Ext"*

Recommandation normative :

- Tout conduit traversant une
paroi et dépassant de 60°C
la température ambiante doit
être isolé thermiquement au
niveau de ce passage.

L'isolation peut être faite à
l'aide d'un matériau isolant
approprié d'épaisseur \geq à
10 mm et de conductibilité
thermique $l \leq 0,04$ W/m.K.

- Les terminaux d'amenée
d'air comburant et
d'évacuation des produits
de combustion ne doivent
pas être installés sur des
murs opposés du bâtiment.

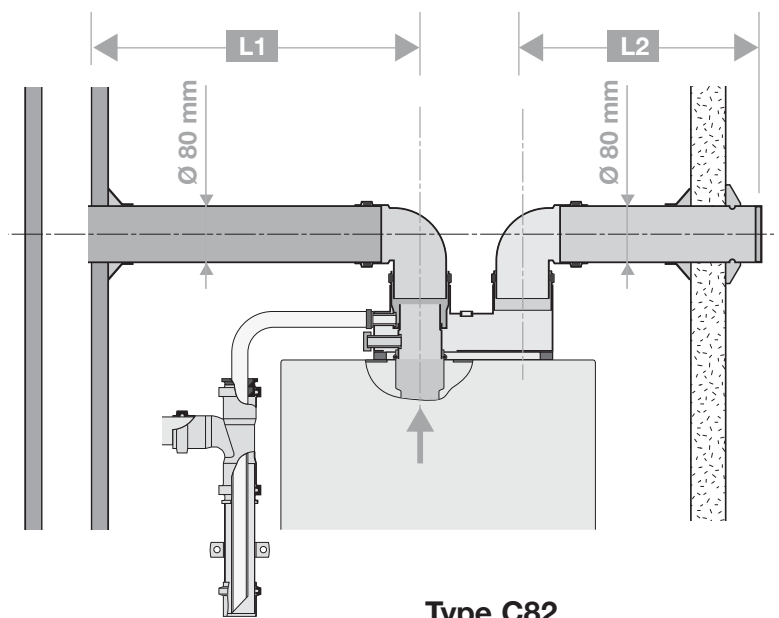
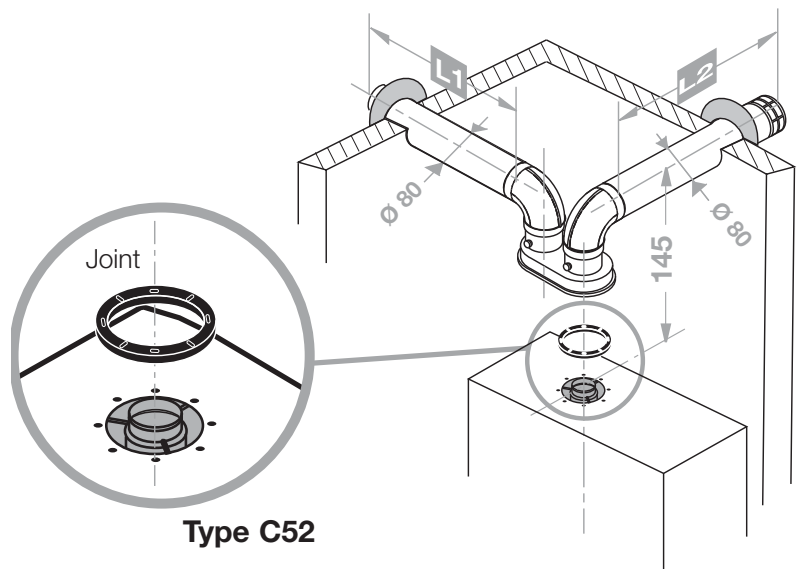

Conduit collectif
pour chaudières étanches
(installation de type C42)

Perte de charge maximale :

80 Pa.

Cette valeur maximale est
atteinte avec un coude et
une longueur de ventouse

(L) de :

- **3,5 m** pour les
Isosplit F 30 E H-MOD

- **2 m** pour les
Isosplit F 35 E H-MOD

Tout coude supplémentaire
réduit cette longueur de **1 m**.

Les liaisons au conduit
seront réalisées à l'aide
du kit 85676. Consulter
votre revendeur qui vous
renseignera sur les différentes
possibilités de raccordement
aux conduits collectifs.

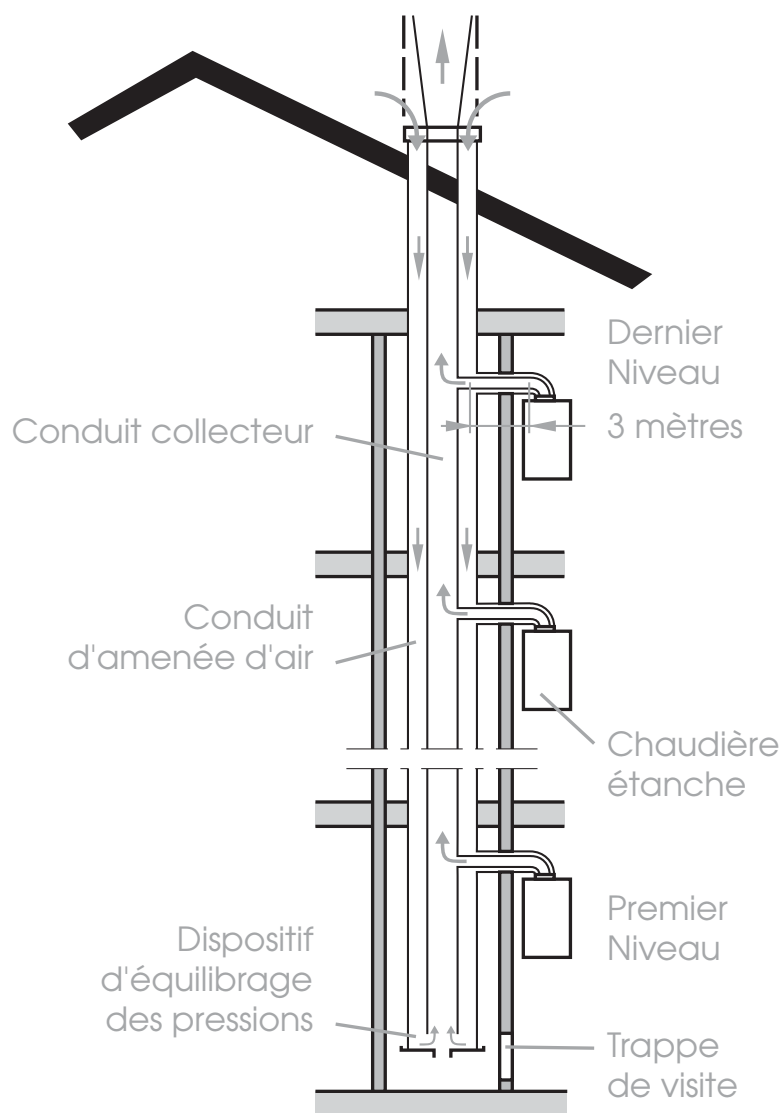

INSTALLATEURS

Plaque de raccordement

Visser les tubulures coudées fournies avec la plaque de raccordement :

- A** - retour chauffage avec manettes d'isolement (**t**) et (**u**),
- B** - arrivée eau froide avec manette d'isolement (**v**), limiteur de débit à 16 l/min,
- C** - départ chauffage avec d'isolement (**w**),
- D** - départ eau chaude sanitaire,
- E** - arrivée gaz avec manette d'isolement (**x**).

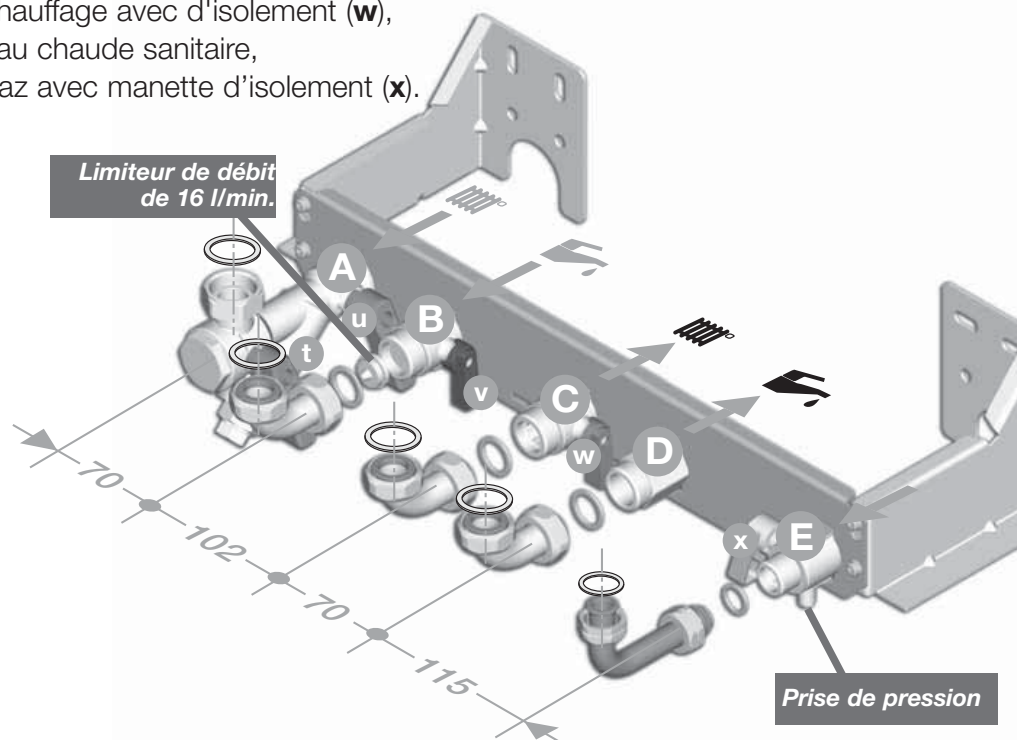

- Le flexible livré avec la plaque de raccordement permet de faire les tests d'étanchéité sur les circuits sanitaire et chauffage.

- Le raccord retour chauffage comporte un filtre accessible en dévissant l'écrou placé en extrémité.

- La pression d'épreuve peut être lue sur un manomètre vissé à la place de l'écrou à l'extrémité du raccord retour chauffage (A).



Un manomètre peut être raccordé à la place du premier écrou du raccord

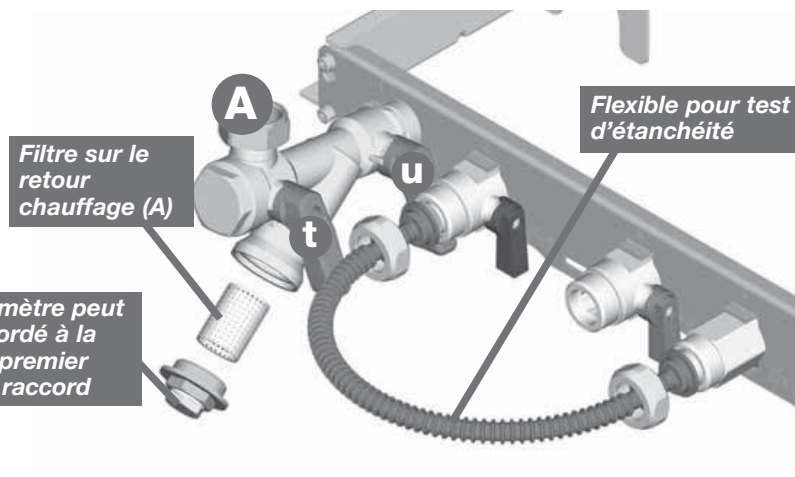

Pose des canalisations

Les tubulures livrées avec la plaque de raccordement permettent de se raccorder à l'installation :

1 - Tubulures chauffage
Écrou 20 x 27 (3/4" gaz)
avec douille coudée à souder pour tube cuivre 16 x 18.

2 - Tubulures sanitaire
Écrou 15 x 21 (1/2" gaz)
avec douille coudée à souder pour tube cuivre 14 x 16.

3 - Tubulure "gaz"
Écrou 20 x 27 (3/4" gaz)
avec douille coudée à souder pour tube cuivre 14 x 16.

N'utiliser que les joints d'origine

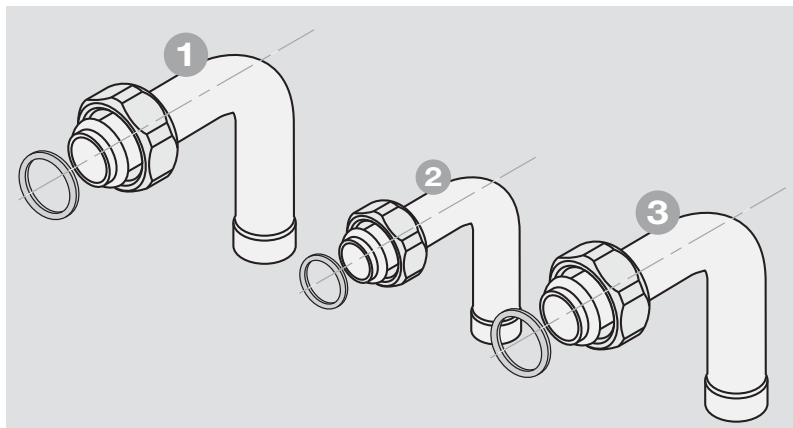

fournis avec l'appareil.
Ne pas braser les tubulures montées en place, cette opération risquant d'endommager les joints et les étanchéités des robinets.

Raccorder les soupapes de sécurité chauffage (S1), sanitaire (S2) et le disconnecteur (G), à un circuit d'évacuation vers les

égouts en utilisant les tubes fournis. Le dispositif d'évacuation (par exemple, un entonnoir à l'air libre) doit permettre la visibilité de l'écoulement de l'eau.

Raccorder le tube transparent fourni au robinet de vidange (r).

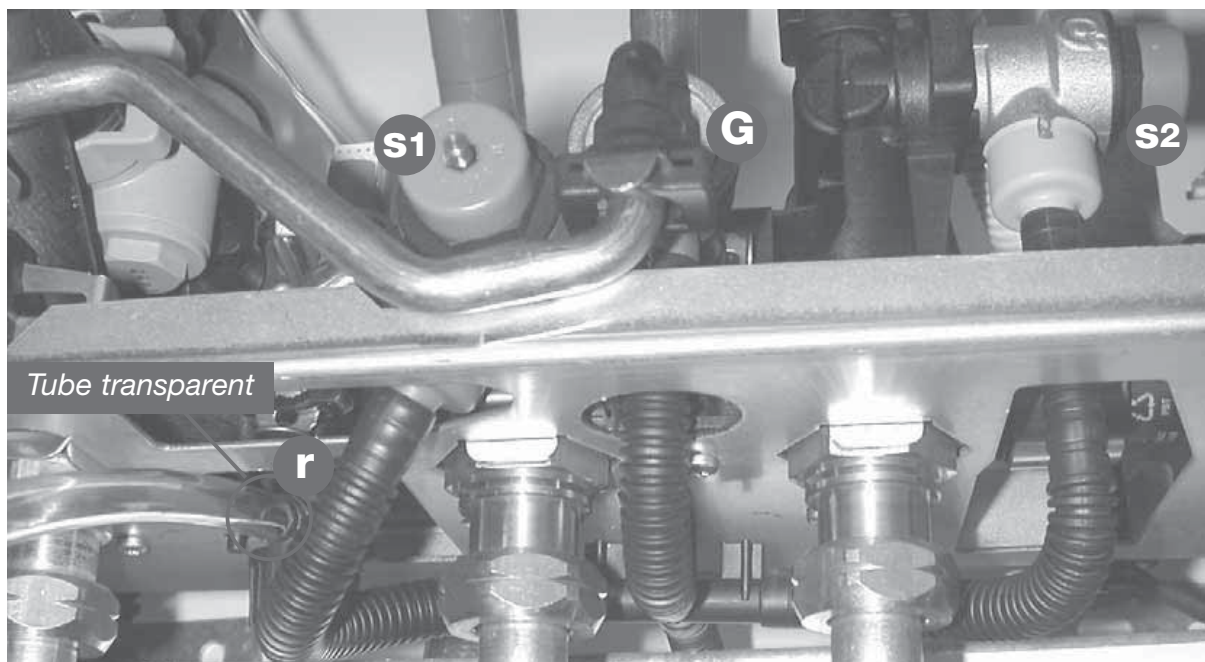

INSTALLATEURS

Mise en place de la chaudière

Rappel : la mise en place de la chaudière doit être réalisée exclusivement par un professionnel qualifié.

Avant d'effectuer toute opération, il est nécessaire de procéder au nettoyage soigné des canalisations à l'aide d'un produit approprié afin d'éliminer les impuretés telles que limailles, soudures, huiles et graisses diverses pouvant être présentes.

Ces corps étrangers seraient susceptibles d'être entraînés dans la chaudière, ce qui en perturberait le fonctionnement.

NB : un produit solvant risque d'endommager le circuit.

- Retirer la traverse en bois placée à l'arrière de la chaudière.
- Positionner la chaudière au-dessus de la patte d'accrochage.
- Laisser descendre la chaudière et la faire reposer sur la plaque de raccordement.
- Mettre en place les joints sur les différents raccords. Visser les raccords entre la chaudière et la plaque de raccordement.

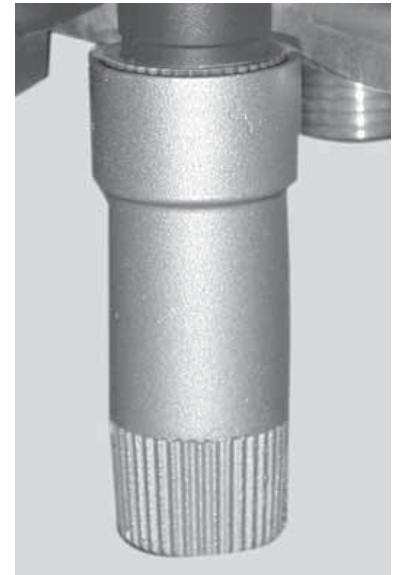

- Ne pas oublier d'emboîter la rallonge bleue sur le robinet de remplissage comme illustré ci-dessus.

- 1** Mettre en place la chaudière sur la barrette.

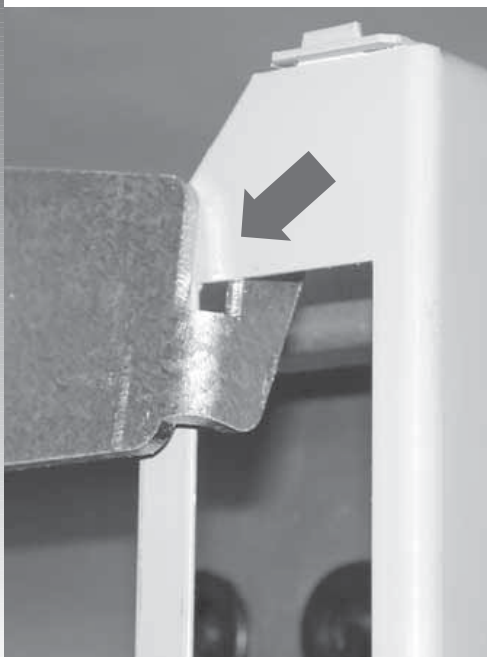

- 2** Laisser descendre la chaudière et la faire reposer sur la plaque de raccordement.

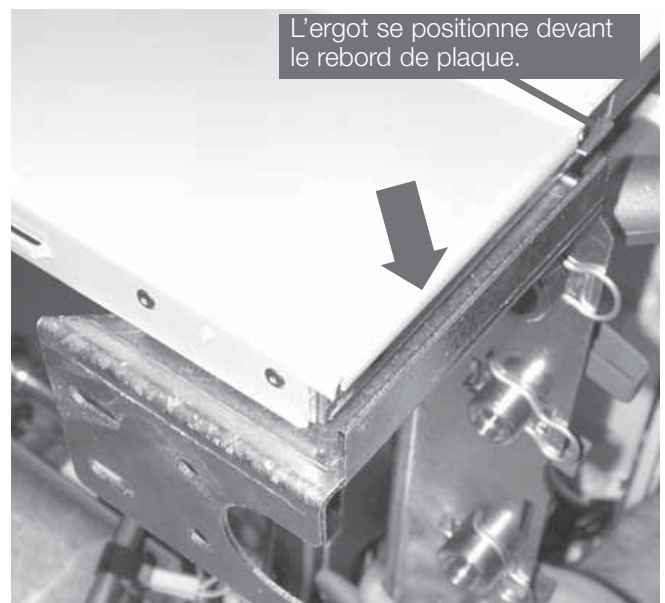

Raccordement électrique

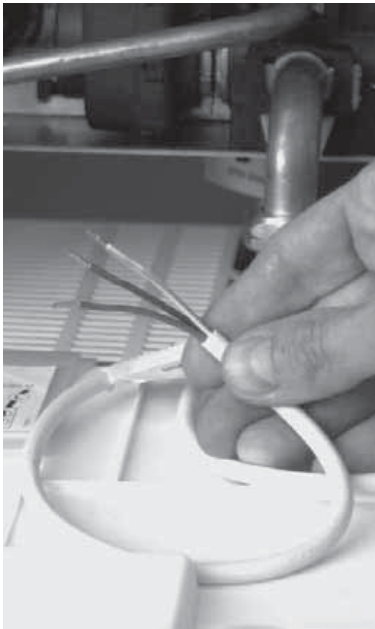

Raccordement de l'alimentation 230 V

- Raccorder le câble d'alimentation de la chaudière au réseau 230 V monophasé + terre.

Selon les normes en vigueur, ce raccordement doit être réalisé par l'intermédiaire d'un interrupteur à action bipolaire ayant une ouverture de contact d'au moins 3 mm.

Important :

- Le raccordement électrique de l'appareil doit être réalisé par un professionnel qualifié. Toutes interventions

à l'intérieur de l'appareil doivent être réalisées par le service après vente ou la station technique agréée Saunier Duval Eau Chaude Chauffage.

- le remplacement du câble d'alimentation ne pourra se faire qu'avec un câble souple du type 3 x 0,75 mm² H05 V V-F.
- Le fusible de 200 mA de la carte électronique est placé sur le neutre.

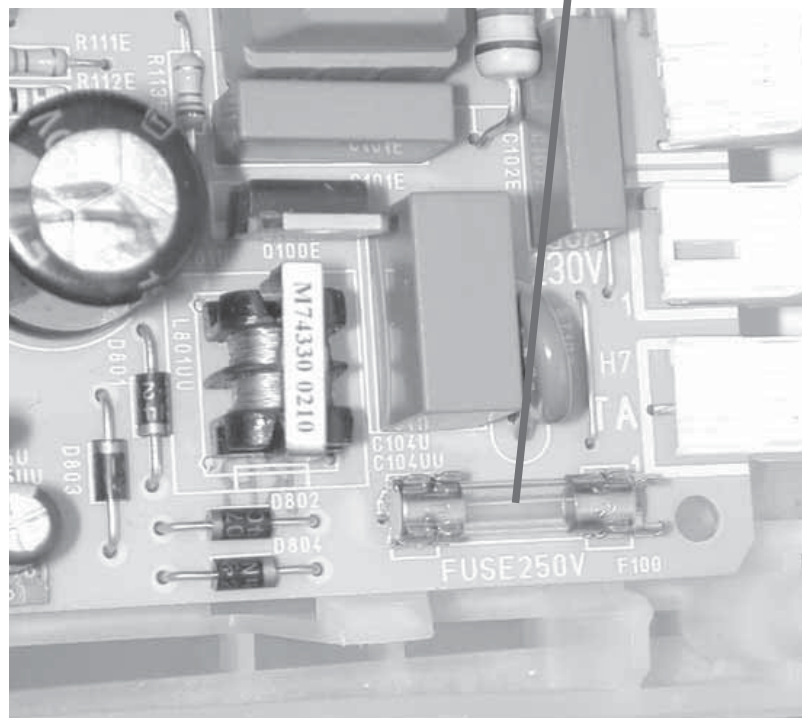

INSTALLATEURS

Mise en service de la chaudière

Alimentation gaz

- Ouvrir le robinet du compteur.
- Vérifier l'étanchéité du raccordement gaz.

- S'assurer que le compteur laisse bien passer le débit nécessaire, lorsque tous les appareils à gaz de l'installation sont en service.

Alimentation électrique

- S'assurer que la chaudière est bien alimentée sous 230 V.

Remplissage des circuits

- 1** Descendre l'interrupteur de la chaudière au niveau du **I**



- 2** Ouvrir les manettes d'isolement **(t)**, **(u)**, **(v)** et **(w)** de la plaque de

raccordement : elles doivent être dans le sens de l'écoulement.

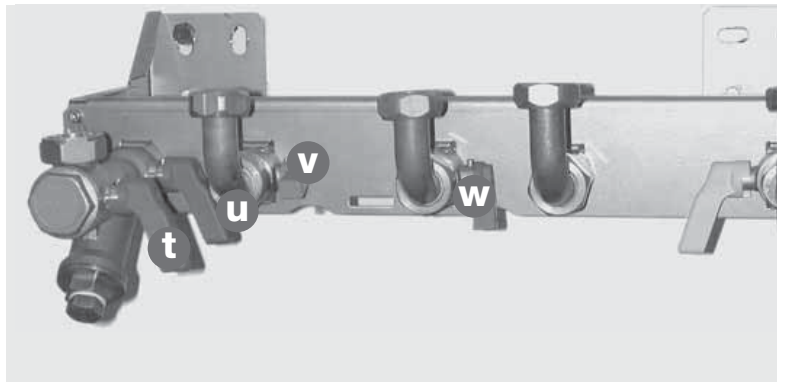

- 3** Ouvrir le bouchon de purgeur situé sur la pompe et les purgeurs automatiques de l'installation.

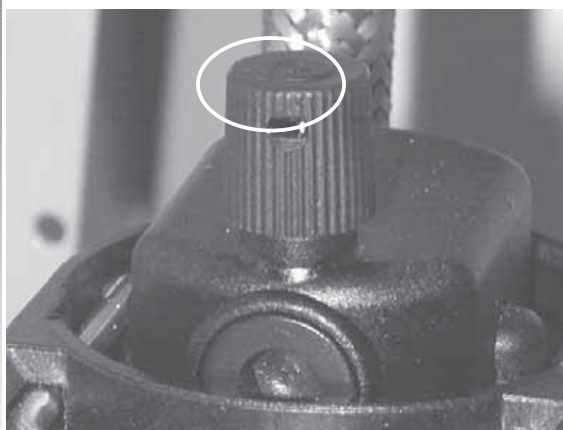

- 4** Ouvrir le robinet de remplissage situé sous la chaudière jusqu'à lire 2 bars sur l'indicateur de pression.

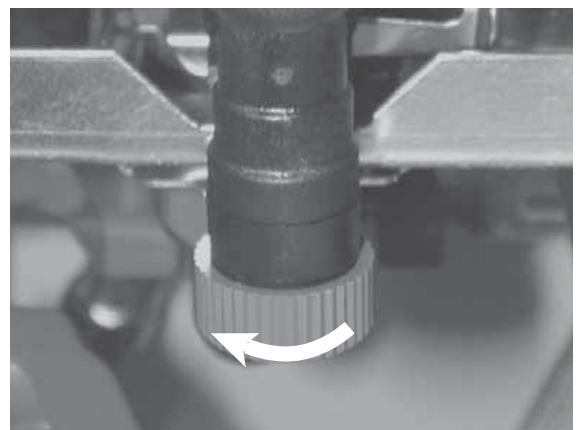

5 Purger chaque radiateur jusqu'à écoulement normal de l'eau puis refermer les purgeurs.



6 Laisser le bouchon du purgeur de la pompe ouvert

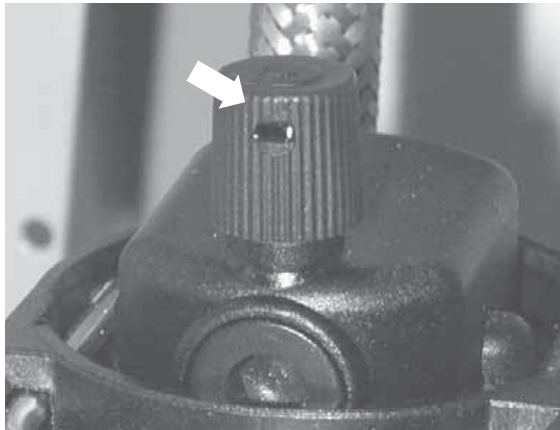

7 Ouvrir les différents robinets d'eau chaude pour purger l'installation.

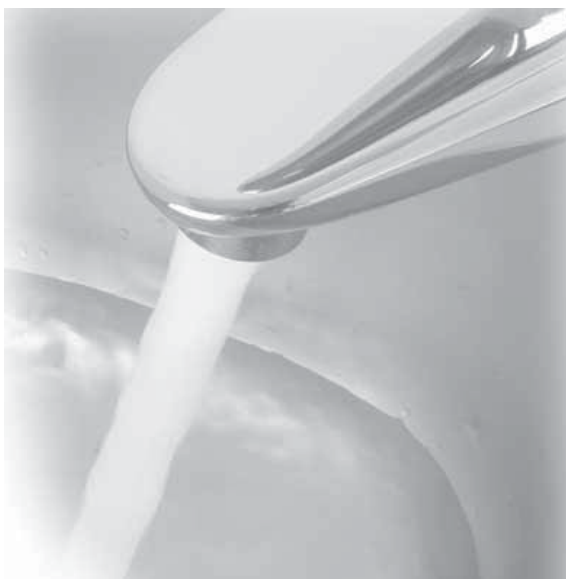

8 S'assurer que l'indicateur de pression affiche une valeur entre 1 et 2 bars sinon reprendre le remplissage.



INSTALLATEURS

Mise en service du thermostat d'ambiance

Le thermostat d'ambiance (T.A.) sans fil a été spécialement développé pour la chaudière Isosplit.

- Il est alimenté par 3 piles alcalines LR 6 de 1,5 V. Saunier Duval propose également en accessoire un cordon qui permet d'alimenter le T.A. en 230 V. Dans ce cas, les piles doivent être enlevées.

- Le paramétrage des différentes fonctions de la chaudière sont à réaliser à l'installation.

Pose du thermostat d'ambiance

Fixer le socle du thermostat à environ 1,50 m du sol, sur un mur intérieur, à l'abri du rayonnement solaire et de toute source perturbante telle que : téléviseur, lampe, courant d'air, etc...

Important :

A la première mise en service, la chaudière passe automatiquement en mode manuel (les touches du tableau bord sont allumées et la touche  clignote) ce qui signifie que le thermostat d'ambiance sans fil n'est pas encore reconnu par la chaudière.

Pour faire reconnaître le thermostat d'ambiance

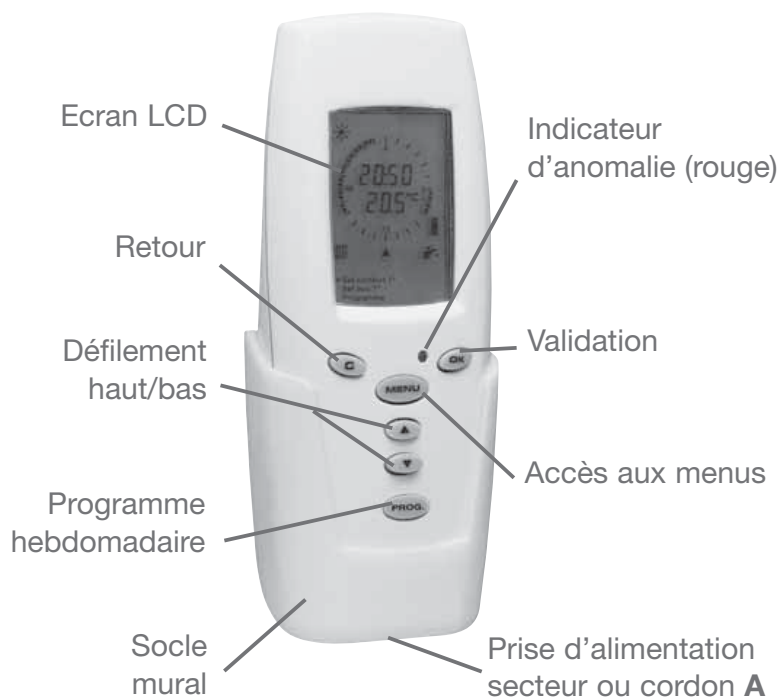

par la chaudière, procéder comme suit :

- Ouvrir le tableau de bord
- Repérer le connecteur **(A)** en attente sur le côté gauche puis l'insérer

quelques secondes dans le T.A. comme représenté sur la photo ci-dessous. L'arrêt du clignotement rouge sur le T.A. signifie qu'il est reconnu par la chaudière.

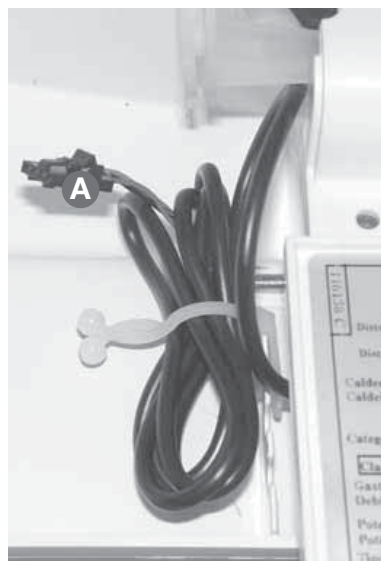

Réglages

Accès aux données techniques de la chaudière (réservé à l'usage des installateurs et des S.A.V.). Il permet d'effectuer les réglages à l'installation et d'analyser d'éventuels dysfonctionnements :

Le descriptif ci-après précise les opérations à suivre pour effectuer les réglages sur une installation équipée de radiateurs ou pour un plancher direct.

Pour les autres types d'installation, par exemple avec plancher chauffant, suivre les indications portées dans les notices des accessoires correspondants.

1/3 Votre installation comporte une seule zone radiateur ou plancher direct

Déroulement des opérations : Notez qu'à tout moment une impulsion sur la touche **C** fait revenir à l'étape précédente.

1 - Accès au menu installateur

• Raccorder le connecteur (A) sur le thermostat d'ambiance comme indiqué page précédente.

• Appuyer 5 secondes sur **MENU** pour faire apparaître le menu suivant :
▶ MENU INSTALLATEUR
MENU SAV
HISTORIQUE DEFAUTS
DONNEES CHAUDIERE

• Sélectionner le menu installateur :

▶ MENU INSTALLATEUR → **OK** +  → ▶ CODE D'ACCES
96 → **OK** → ▶ CHOISIR LA LANGUE
TYPE INSTALLATION
ACCESSOIRES RADIO
REGULATION CHAUFF.
CONFIG. CHAUDIERE

2 - Choisir la langue

▶ CHOISIR LA LANGUE → **OK** +  → **FRANÇAIS** → **OK**

3 - Configuration de l'installation

▶ TYPE INSTALLATION → **OK** +  → **1 ZONE RADIATEUR** → **OK**

INSTALLATEURS

Réglages

Votre installation comporte une seule zone radiateur ou plancher direct 2/3

4 - Accessoires radio

Attention : ce menu est à utiliser seulement en cas d'installation d'un ou plusieurs de ces accessoires > se reporter au chapitre "Activation des accessoires" page 46.

▶ ACCESSOIRES RADIO → OK → ▶ SONDE EXT. OFF
RELAIS RADIO OFF
TA ZONE 2 OFF
MODEM OFF

5 - Régulation chauffage



▶ REGULATION CHAUF. → OK → ▶ CONSIGNE CHAUFF. → OK → AUTOMATIQUE
MANUELLE

La consigne **AUTOMATIQUE** est recommandée pour bénéficier de la régulation automatique des températures des circuits.

Si toutefois vous souhaitez régler vous-même la température des radiateurs, sélectionner la consigne **MANUELLE**.

Puis retourner dans le menu utilisateur pour régler la température des radiateurs :



a/ Appuyer 5 secondes sur **MENU**

b/  → ▶ REGLER T° RADIATEUR → OK +  → ▶ REGLER T° RADIATEUR
73°C
VALIDER PAR OK

6 - Configuration de la chaudière

▶ CONFIG. CHAUDIERE → OK → ▶ PUISS. MAX CHAUF. → 
CONFIG. AERAILIQUE
T° MAX RADIATEUR
T° MIN RADIATEUR
MODE POMPE

6.1 Limitation de la puissance maximale en chauffage

▶ PUISS. MAX CHAUF. → OK → 
26kW
24kW
23kW
...
→  → OK

Votre installation comporte une seule zone radiateur ou plancher direct 3/3

6.2 Adaptation à la longueur de ventouse pour les chaudières de type F

► CONFIG. AÉRAULIQUE → OK →

6	7	8	9	10
5				
4	3	2	1	0

 → → OK

• Choisir le CODE AÉRAULIQUE en fonction des longueurs de ventouses sur l'installation :

C O D E	Ventouse horizontale (C12) Longueur (L)		Ventouse verticale (C32) Longueur (L)		Ventouse double flux (C52, C82) Longueur (L1 + L2)	
	F 30 E H-MOD	F 35 E H-MOD	F 30 E H-MOD	F 35 E H-MOD	F 30 E H-MOD	F 35 E H-MOD
0	0,3 m	0,3 m	1 m	1 m	2	1 m
1	0,5 m	0,5 m	2 m	1,3 m	4 m	1 m
2	0,7 m	0,6 m	3 m	1,6 m	6 m	2 m
3	1 m	0,7 m	4 m	2 m	8 m	4 m
4	1,3 m	0,8 m	5 m	2,4 m	12 m	6 m
5	1,6 m	0,9 m	6 m	2,8 m	16 m	8 m
6	2 m	1 m	7 m	3,2m	18 m	10 m
7	2,4 m	1,2 m	8 m	3,6 m	21 m	12 m
8	2,8 m	1,5 m	9 m	4 m	24 m	14 m
9	3,2 m	1,7 m	10 m	4,2 m	27 m	16 m
10	3,5 m	2 m	11 m	4,5 m	30 m	19 m

6.3 Sélection de la température maximale radiateur

► T° MAX RADIATEUR → OK →

MAX 87°C
MAX 80°C
MAX 73°C
MAX 65°C
MAX 60°C
MAX 50°C

 → → OK

Attention : pour un plancher direct, ne pas dépasser une T de 50C.

6.4 Sélection de la température minimale radiateur

► T° MIN RADIATEUR → OK →

MIN 50°C
MIN 38°C

 → → OK

6.5 Choix de fonctionnement de la pompe

► MODE POMPE → OK →

AVEC BRULEUR
AVEC THERMOSTAT
PERMANENT

 → → OK

Le fonctionnement **AVEC THERMOSTAT** est recommandé dans tous les cas sauf en plancher chauffant direct où l'on sélectionnera : **PERMANENT**

7 - Prise en compte de l'Isobox

• Si un ballon déporté Isobox a été installé, le faire reconnaître par la chaudière

► MODULE ISOBOX → OK → NON → → OUI → OK

EN FIN DE PARAMÉTRAGE, appuyer pendant environ 5 secondes sur **MENU** pour revenir à l'affichage initial.

INSTALLATEURS

Réglages

Activation des accessoires

1/3

Déroulement des opérations : Notez qu'à tout moment une impulsion sur la touche **C** fait revenir à l'étape précédente.

1 - Accès au menu "Accessoires radio"

• Raccorder le connecteur (A page 42) sur le thermostat d'ambiance

• Appuyer 5 secondes sur **MENU** pour faire apparaître le menu suivant :
MENU INSTALLATEUR
MENU SAV
HISTORIQUE DEFAUTS
DONNEES CHAUDIERE

• Sélectionner le menu installateur :

▶ MENU INSTALLATEUR → **OK** +  → ▶ CODE D'ACCES
96 → **OK** +  → ▶ ACCESSOIRES RADIO
REGULATION CHAUFFAGE
CONFIG. CHAUDIERE

• Sélectionner le menu satellite radio :

▶ ACCESSOIRES RADIO → **OK** → ▶ SONDE EXT. OFF
RELAIS RADIO OFF
TA ZONE 2 OFF
MODEM OFF

2 - Sonde extérieure

2.1 Reconnaissance de la sonde extérieure

▶ SONDE EXT. OFF → **OK** → ▶ CONNECTER → **OK**

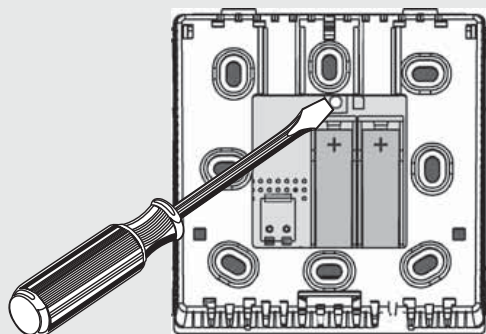

Appuyer 10 s sur le bouton satellite au dos du boîtier de sonde extérieure. Pour réaliser sa connexion, la sonde envoie des signaux - cela peut durer quelques minutes - jusqu'à être reconnue par le thermostat d'ambiance qui valide alors la connexion par l'affichage :

▶ SONDE EXT. ON
RELAIS RADIO OFF
TA ZONE 2 OFF
MODEM OFF

La sonde extérieure est alors opérationnelle.

Activation des accessoires

2/3

2.2 Choix de régulation

- Réaliser vos choix de régulation en accédant au menu régulation chauffage :



a/ Consigne chauffage



La consigne **AUTOMATIQUE** est recommandée pour bénéficier de la régulation automatique des températures des circuits. Dans ce cas aucun réglage de pente n'est nécessaire. La chaudière sélectionne d'elle même, au bout de quelques jours, la pente la plus adaptée à l'installation de chauffage.

b/ Température de non chauffage



NB : Nous conseillons de choisir 17C ou 18C

Vous pouvez conserver l'avantage de la sonde extérieure mais régler vous-même les pentes de la sonde. Pour cela, sélectionner la consigne **MANUELLE** . Puis réaliser les réglages suivants :

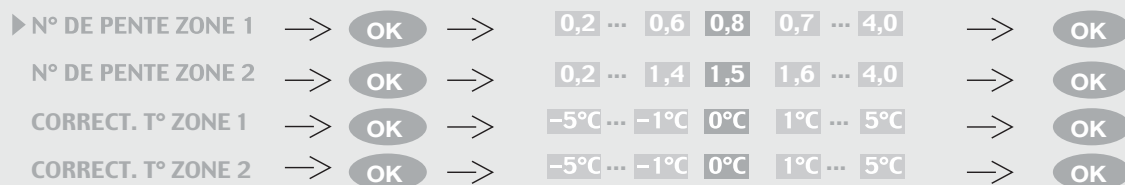

Sélectionner le code en suivant les indications fournies sur l'abaque ci-contre.

NB : Les réglages sur la zone 2 n'apparaissent que dans les cas où deux zones de chauffage ont été sélectionnées dans le menu "config. installation"

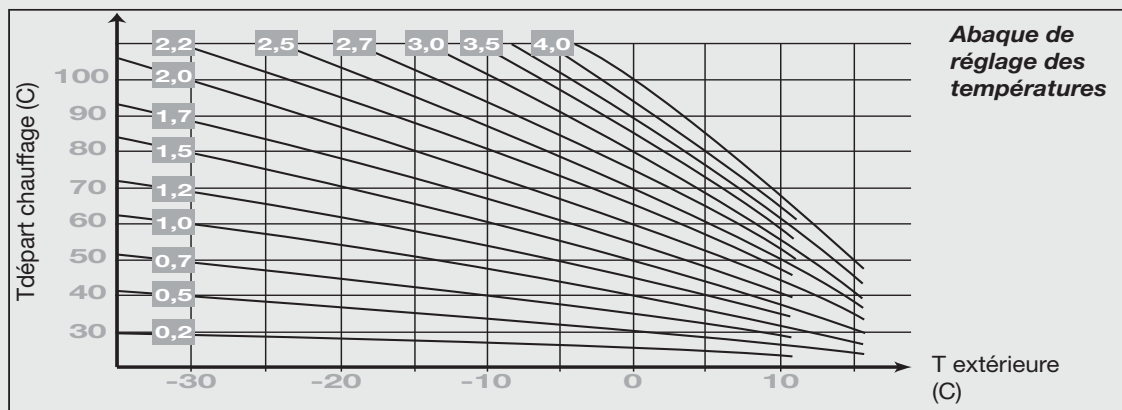

INSTALLATEURS

Réglages

Activation des accessoires

3/3

3 - Relais radio

► RELAIS RADIO OFF → OK → ► CONNECTER

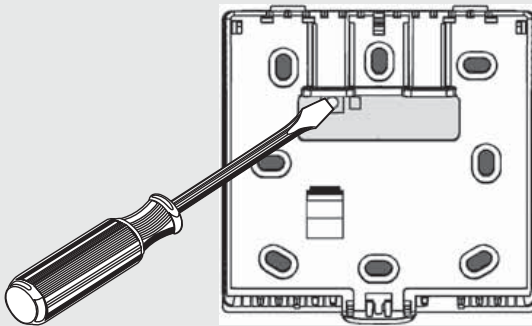

Appuyer 10 s sur le bouton satellite au dos du boîtier de relais radio.

Pour réaliser sa connexion, le relais radio envoie des signaux jusqu'à être reconnu par le TA qui valide alors la connexion par l'affichage :

► RELAIS RADIO ON
TA ZONE 2 OFF
MODEM OFF
SONDE EXT. OFF

Le relais radio est alors opérationnel.

4 - Thermostat d'ambiance zone 2

► TA ZONE 2 OFF → OK → ► CONNECTER



Déconnecter le câble du thermostat d'ambiance zone 1 pour le connecter au thermostat d'ambiance zone 2.

Cela suffit à le faire reconnaître par la chaudière. Reprendre le câble pour le reconnecter au thermostat d'ambiance zone 1 puis appuyer sur **C**, l'affichage suivant confirme la connexion :

► TA ZONE 2 ON
MODEM OFF
SONDE EXT. OFF
RELAIS RADIO OFF

Le TA zone 2 est alors opérationnel.

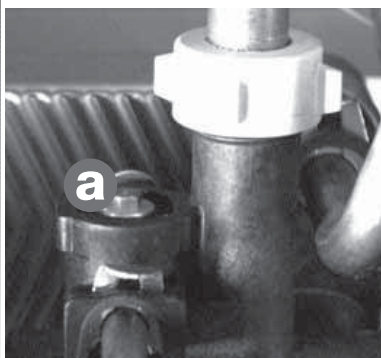

Réglage du débit du circuit chauffage
Il est nécessaire d'adapter ce débit en fonction du calcul de l'installation. La chaudière est livrée avec la vis **a** du by-pass intégré ouvert d'un 1/4 tour; en fonction des besoins

effectuer la rotation de cette vis (**ex.** : visser pour fermer) pour adapter la hauteur manométrique disponible à la perte de charge de l'installation selon la courbe débit/pression (**page 24**).

Glossaire du menu installateur

Choisir la langue	Sélection de la langue sur l'écran du thermostat.
Type installation	Sélection du type d'installation chauffage.
Horloge zone 2	La position Marche de ce menu attribue la fonction horloge du TA1 à la zone radiateurs. Dans ce cas, la température ambiante, au niveau du plancher est sélectionnée à partir du menu utilisateur du TA1
Accessoire radio	Activation des différents accessoires radio prévus sur l'installation.
Regulation chauffage	Choix du mode de régulation automatique ou manuel. En mode automatique, la température des radiateurs s'adapte automatiquement, entre les valeurs T° max. radiateur et T° min. radiateur, aux besoins thermiques de la pièce dans laquelle se trouve le thermostat d'ambiance.
Config. chaudière	Sélection des principaux paramètres de fonctionnement de la chaudière (puissance et températures du circuit chauffage, mode pompe et configuration aéraulique).

Changement de gaz

En cas de changement de la nature du gaz alimentant l'installation, il est nécessaire de modifier certains éléments de la chaudière; ceci sera réalisé en suivant

les instructions fournies dans la pochette dite "Changement de gaz" composée d'injecteurs brûleurs et d'un moteur de mécanisme gaz réglé en usine.

Ces modifications et les nouveaux réglages qu'elles supposent ne peuvent être effectués que par un professionnel qualifié.

SERVICE APRÈS-VENTES

Maintenance

Bloc hydraulique

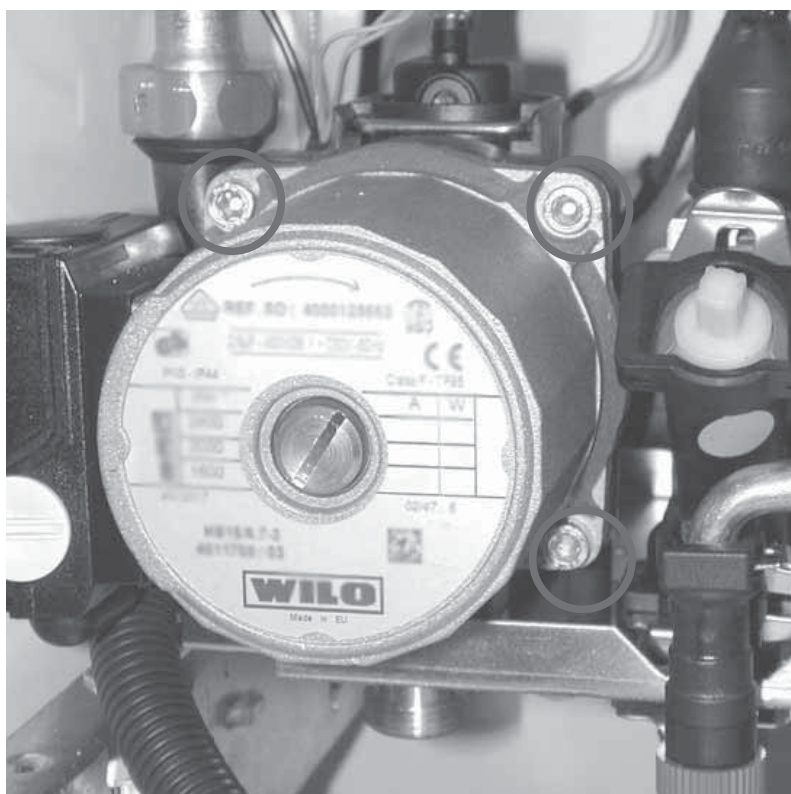
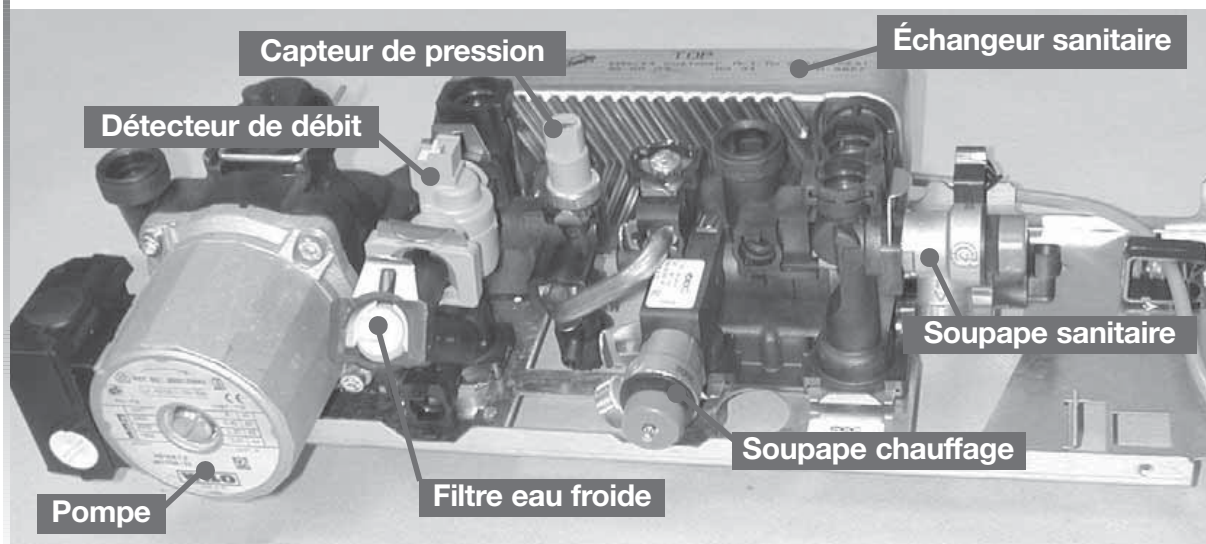

Dépose de la pompe
Le moteur de pompe se démonte en dévissant les 4 vis de maintien.

Dépose
de l'échangeur sanitaire
Retirer les deux vis
de maintien accessibles

par l'avant de la chaudière.
Attention au sens
de remontage, le terme TOP
imprimé sur la tranche

de l'échangeur, doit être
dirigé vers le haut.

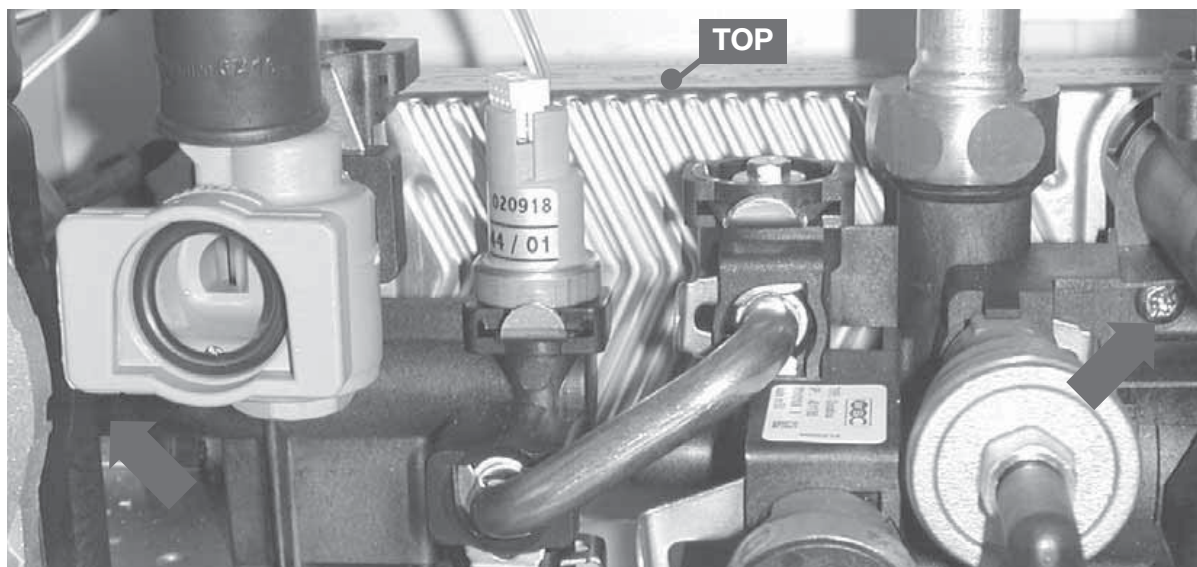

Dépose

du détecteur de débit

- Fermer l'arrivée eau froide.
- Dégager le clip (1) et faire pivoter le robinet et le tube de remplissage.
- Débrancher le connecteur (2) logé sous le capuchon caoutchouc.
- Dégager le clip (3)
- Déclipser et dévisser le raccord d'arrivée eau froide sous la chaudière.
- Extraire l'ensemble détecteur de débit/filtre.

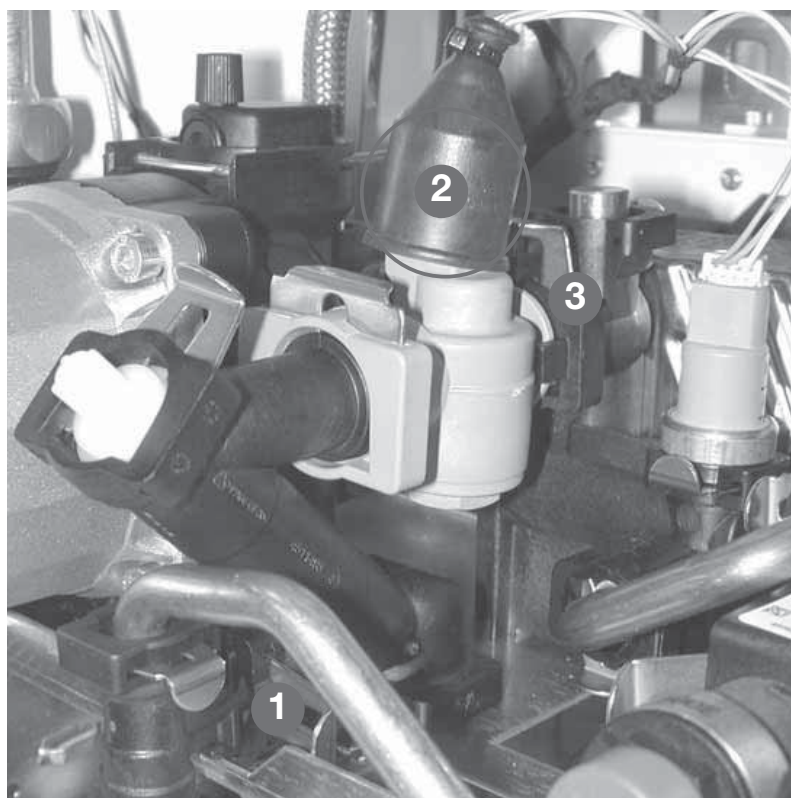

SERVICE APRÈS-VENTES

Maintenance

Composants à nettoyer :

Filtre retour chauffage

- Fermer les manettes **a** et **b** placées sur le retour chauffage.
- Dévisser l'extrémité du raccord puis dégager le filtre pour le nettoyer.

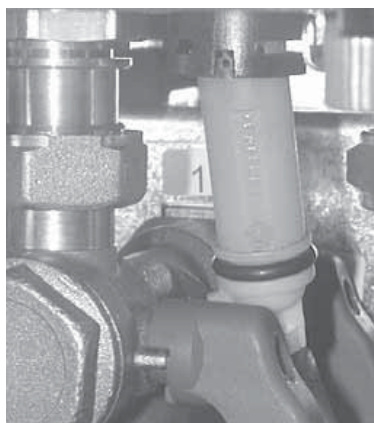
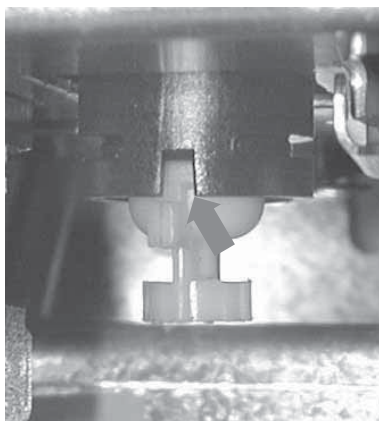
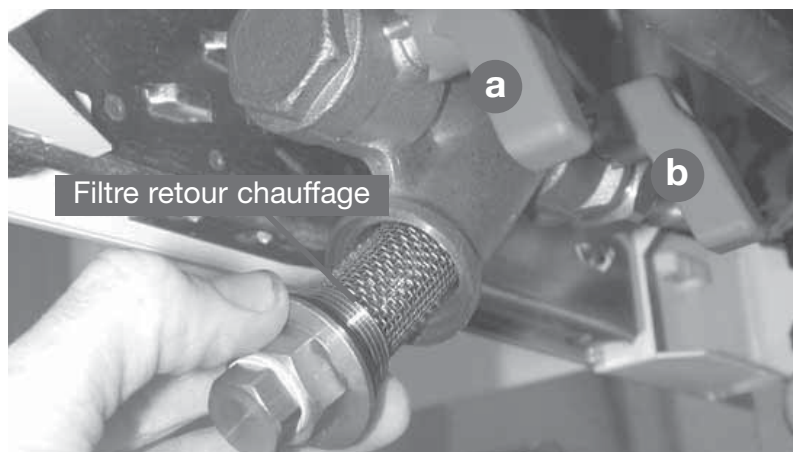

Filtre "mousseur" (améliore le dégazage du circuit chauffage)

- Dégager le filtre mousseur placé sous la pompe. Jouer sur la flexibilité du filtre pour le passer derrière la manette retour chauffage.
- Nettoyer et remettre en place en positionnant correctement l'ergot.

Filtre eau froide

- Dégager le clip de maintien du filtre.
- Extraire le filtre puis le nettoyer.

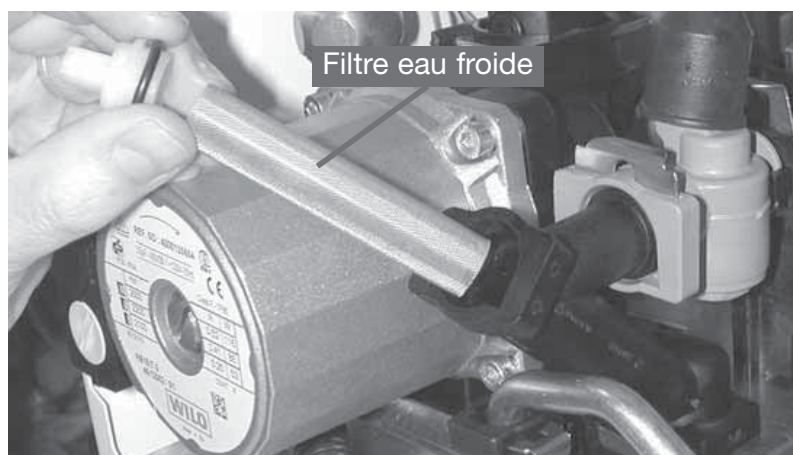

Corps de chauffe
 Dévisser les vis de maintien du couvercle avant du corps de chauffe et procéder au nettoyage du brûleur et des ailettes de l'échangeur.

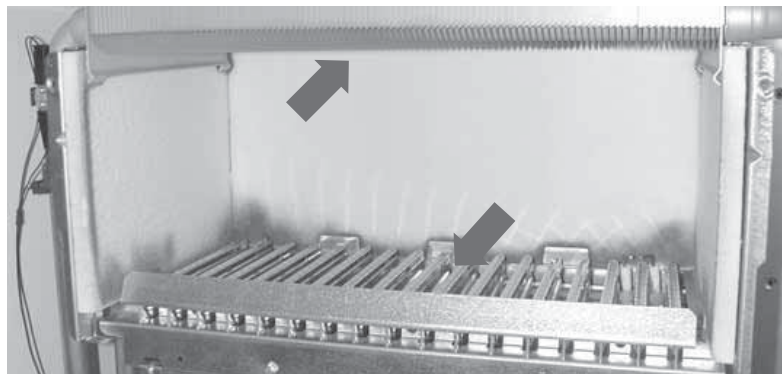

Vidange

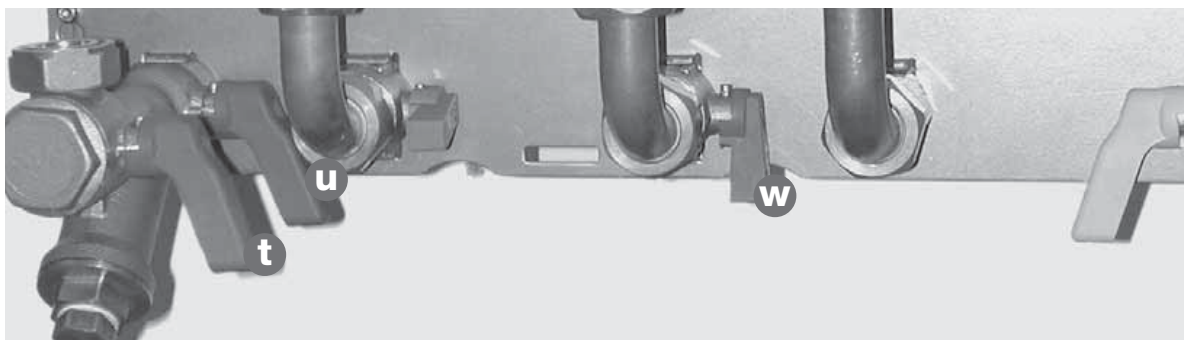

Vidange du circuit chauffage

- Ouvrir le robinet de vidange prévu au point bas de l'installation.
- Faire une prise d'air en ouvrant par exemple, un purgeur de l'installation ou le robinet de vidange **(r)** de la chaudière.

Vidange du circuit sanitaire

- Fermer le robinet du compteur d'eau.
- Ouvrir un ou plusieurs robinets.

Vidange de la chaudière seule

- Fermer les manettes d'isolement **(t)**, **(u)** et **(w)** (les manettes doivent être perpendiculaires au sens d'écoulement).

- Ouvrir le robinet de vidange **(r)** de la chaudière.

- Ouvrir un ou plusieurs robinets de puisage d'eau chaude.

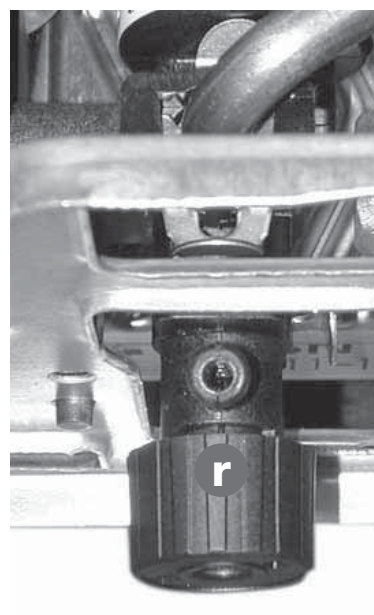

SERVICE APRÈS-VENTES

Menus SAV

Les menus décrits ci-après, accessibles à partir du thermostat d'ambiance, permettent d'analyser d'éventuels dysfonctionnements et de

modifier certains réglages prévus en usine.

Leur utilisation est donc réservée EXCLUSIVEMENT à l'usage des S.A.V.

Accès aux menus données

• Raccorder le connecteur (A page 44) de la chaudière sur le thermostat d'ambiance

• Appuyer 5 secondes sur **MENU** pour faire apparaître le menu suivant : 

1 - Menu "Historiques de défauts"

• Utiliser les touches  pour sélectionner le menu "Historiques de défauts" :

▶ HISTORIQUE DEFAULTS → **OK** → HISTORIQUE DEFAULTS
DONNEES CHAUDIERE → MAR 04/02/03 10
MENU INSTALLATEUR → ---/--/--

L'afficheur présente le N de défaut et sa date d'apparition

2 - Menu "Données chaudière"

• Utiliser les touches  pour sélectionner le menu "Données chaudière" :

▶ DONNEES CHAUDIERE → **OK** → PRESSION EAU
MENU INSTALLATEUR → CONSIGNE RADIAT.
MENU SAV → T° DEPART
HISTORIQUE DEFAULTS → T° RETOUR
T° EAU CHAUDE
T° BALLON
VITESSE EXTRACT.
DEBIT ECS
PHASE BRULEUR
PUISSANCE

→  + **OK**

Chaque validation par OK affiche la valeur correspondante pendant le fonctionnement de la chaudière.

EN FIN DE PARAMÉTRAGE, appuyer pendant environ 5 secondes sur **MENU** pour revenir à l'affichage initial.

Accès au menu SAV

- Raccorder le connecteur (A page 42) de la chaudière sur le thermostat d'ambiance

- Appuyer 5 secondes sur **MENU** pour faire apparaître le menu suivant : ▶ MENU INSTALLATEUR

MENU SAV
HISTORIQUE DEFAUTS
DONNEES CHAUDIERE

- Sélectionner le menu S.A.V .



▶ CODE CHAUDIERE → **OK** +  → Attention : le code est préenregistré en usine.
NB : le code correspondant à la chaudière est indiqué sur la plaque signalétique.

▶ PETIT DEBIT GAZ → **OK** +  → Cette valeur, pré réglée en usine, correspond à la puissance minimale.

▶ GRAND DEBIT GAZ → **OK** +  → Cette valeur, pré réglée en usine, correspond à la puissance maximale.

▶ FORCER BRULEUR → **OK** +  → Permet d'analyser le fonctionnement de la chaudière à puissance mini ou maxi.

▶ EFFACER DEFAUTS → **OK** → Efface l'historique des défauts.

▶ N° TELEPHONE SAV → **OK** +  → Enregistrement du n de téléphone du SAV.
Ce numéro s'affichera sur l'écran du thermostat en cas de défaut nécessitant l'intervention d'un professionnel.

EN FIN DE PARAMÉTRAGE, appuyer pendant environ 5 secondes sur **MENU pour revenir à l'affichage initial.**

Test communication

- NE PAS raccorder le connecteur de la chaudière sur le thermostat d'ambiance

- Appuyer 5 secondes sur **MENU** pour faire apparaître le menu : ▶ SIGNAL RADIO

Le thermostat d'ambiance lance alors des signaux toutes les 10 secondes. L'affichage successif des numéros **1**, **2**, **3**, **4**... signifie que les signaux passent normalement.

GÉNÉRALITÉS

Sécurités de fonctionnement

Sécurité de surchauffe

Si un incident entraîne l'arrêt de la chaudière par action de la sécurité (thermostat bilame à réarmement manuel), le

code **05** apparaît sur l'afficheur de

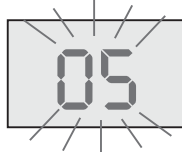

la chaudière et le voyant lumineux du thermostat d'ambiance clignote. Dans ce cas, appuyer sur **OK** puis suivre les indications portées sur l'afficheur du thermostat d'ambiance.

Chaudières type C :

Sécurité de refoulement cheminée

Si il se produit une obstruction, même partielle, du conduit de cheminée, le système de sécurité, constitué par un thermostat bilame à réarmement automatique, placé en haut

du coupe tirage de la chaudière



provoque l'arrêt de l'appareil : dans ce cas le code **02** apparaît dans l'afficheur et le voyant du thermostat d'ambiance clignote. La chaudière se remet automatiquement en fonctionnement au bout de 15 minutes.

Cet affichage signifie que le défaut de refoulement

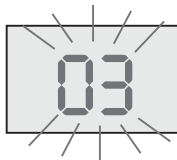

de cheminée persiste : Le voyant lumineux du thermostat d'ambiance clignote.

Dans ce cas, appuyer sur **OK** puis suivre les indications portées sur l'afficheur du thermostat d'ambiance.

Important : il est interdit de mettre hors service la sécurité de refoulement cheminée. Toute intervention sur le système de sécurité devra se faire par un technicien qualifié et à l'aide des pièces de rechange que Saunier Duval Eau Chaud Chauffage tient à votre disposition.

Chaudières type F :

Sécurité sur le débit d'air

Si un défaut est détecté au niveau de l'extraction ou de l'aspiration de l'air, le système de sécurité interrompt le fonctionnement de la chaudière, le code défaut **02**

clignote sur l'afficheur de la chaudière et le voyant lumineux du thermostat d'ambiance clignote.

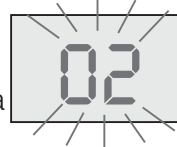

Dans ce cas, appuyer sur **OK** puis suivre les indications portées sur l'afficheur du thermostat d'ambiance.

En cas de coupure de courant

La chaudière cesse de fonctionner. Le thermostat d'ambiance passe en défaut radio. Dès que l'alimentation électrique est rétablie, la chaudière se remet automatiquement en service.

Défaut d'allumage

En cas d'anomalie d'allumage, l'afficheur de la chaudière présente le code **01** ou **04** et le voyant lumineux du thermostat d'ambiance clignote. Dans ce cas, appuyer sur **OK** puis suivre les indications portées sur l'afficheur du thermostat d'ambiance.

Toutes les fois où l'afficheur du thermostat d'ambiance présente un pictogramme défaut :



valider par **OK** puis suivre les indications portées sur l'afficheur du thermostat d'ambiance.

Remarque :

En cas d'anomalie, l'afficheur de la chaudière présente toujours un code défaut clignotant. Quel qu'il soit, un simple appui sur une des touches du tableau de bord permet d'afficher pendant quelques secondes la pression existante dans l'installation.

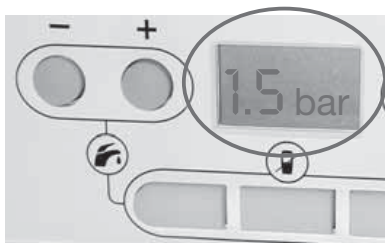
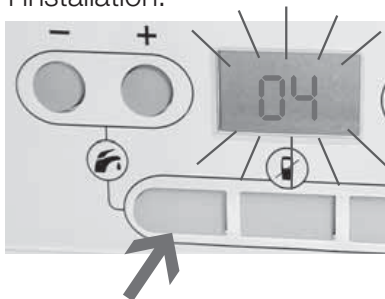

Important :

Une installation de chauffage central ne peut pas fonctionner correctement si elle n'est pas remplie d'eau et bien débarrassée de l'air contenu à l'origine. Si ces conditions ne sont pas remplies, du bruit dû à l'ébullition de l'eau dans la chaudière et du bruit de chute d'eau dans les radiateurs pourraient apparaître.

Remplissage de l'installation

Si la pression lue sur l'afficheur de la chaudière est inférieure à 1 bar ou si le code 21 apparaît ou encore si l'afficheur du thermostat d'ambiance présente une goutte d'eau :



Il est nécessaire de procéder au remplissage de l'installation.

Pour cela :

- Ouvrir le robinet de remplissage **(t)** placé sous la chaudière jusqu'à ce que l'afficheur indique une pression entre et 2 bars.

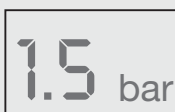

Présence d'air dans les canalisations :

Purger l'air contenu dans les radiateurs et réajuster la pression. Si les apports deviennent trop fréquents, avvertir le service après-vente car il peut s'agir :

- de fuites légères sur l'installation et dont il faudrait rechercher l'origine;
- d'une corrosion du circuit de chauffage auquel il faudrait remédier par un traitement approprié de l'eau du circuit.



Saunier Duval

Saunier Duval Eau Chaude Chauffage France
"Le Technipole" - 8, av. Pablo-Picasso - 94132 Fontenay-sous-Bois cedex
Téléphone : 01 49 74 11 11 - Télécopie : 01 48 76 89 32 - Site : www.saunierduval.fr