

INVERTER[®]

INVERTER[®] 3003 C
5005
6003 C

INSTRUCTIONS

Français	2
English	35
Español	61
Nederlands	87
Italien	113
Deutsch	142

FONCTIONNEMENT PRINCIPAL DE VOTRE APPAREIL DE CHAUFFAGE ELECTRONIQUE

ALLUMAGE :

Appuyez sur la touche ON/OFF. Le témoin ON clignote. Après préchauffage, pendant 90 à 120 secondes, l'appareil s'allume automatiquement.

ALLUMAGE BOOSTER 5 SEC (sauf type 1):

Appuyez sur la touche 5 SEC avant d'allumer l'appareil. Le témoin 5 SEC s'allume. Attendez 2 minutes avant d'appuyer sur ON/OFF. Quand le témoin 5 SEC est allumé, l'allumage commence en 5 secondes après avoir appuyé sur la touche ON/OFF. Pour annuler, appuyez encore sur la touche 5 SEC et vérifiez que le témoin 5 SEC s'éteigne.

CONTRÔLE INVERTER DE LA TEMPERATURE :

En tenant compte du volume de la pièce à chauffer et de la durée de chauffe nécessaire, l'appareil chauffera automatiquement jusqu'au réchauffement des murs et du sol. Une fois que votre appareil est allumé, vous pouvez programmer la température voulue. Pour ce faire, appuyez sur la touche TEMP ADJ et introduisez la température désirée.

MODE ECO (sauf type 1) :

Appuyez sur la touche ECO. Le témoin lumineux ECO s'allume. Arrivé à la température souhaitée, l'appareil se coupe, il se rallumera automatiquement dès que la température descendra. Pour annuler, appuyez à nouveau sur la touche ECO.

CHILD LOCK :

Cette fonction permet d'empêcher un enfant d'allumer l'appareil. Pressez le bouton CHILD LOCK 3 fois en 3 secondes lorsque l'appareil est éteint. L'affichage digital montre "CL". Appuyez de nouveau 3 fois sur la touche CHILD LOCK pour annuler.

TIMER (mise en route différée sur 24h):

L'introduction de l'heure du TIMER se fait lorsque l'appareil est éteint. Appuyez sur la touche MODE (1 fois, pour l'heure) et (2 fois, pour l'heure du TIMER). Sélectionnez avec les touches HR et MIN pour le réglage des heures et des minutes. Attendez 5 secondes. Pour valider la fonction TIMER, appuyez sur la touche ON/OFF puis sur la touche TIMER quand l'appareil est à l'arrêt ou sur la touche TIMER en fonctionnement.

INTERMITTENCE - COMPTE A REBOURS :

Pour des raisons de sécurité, votre appareil s'éteindra automatiquement après quelques heures de fonctionnement, (voir SPECIFICATION INVERTER page 6).

COMMENT ETEINDRE L'APPAREIL :

Assurez-vous que la flamme soit visible. Appuyez sur la touche ON/OFF. Le témoin ON/OFF s'éteint. Le ventilateur continue à fonctionner pendant quelques minutes jusqu'au refroidissement de l'appareil.

RECAPITULATIF DES AVERTISSEMENTS

IMPORTANT - DANGER

- Nous vous conseillons très fortement l'utilisation de la TOSAINE ou, pour encore moins d'odeurs, de la TOSAINE PLUS, seuls combustibles dont nous garantissons la parfaite adéquation avec votre appareil. (p. 15)
- Assurez-vous que votre appareil est éteint et qu'il n'y ait rien d'inflammable dans les environs de l'appareil. (p. 17)
- Exception faite des cas d'urgence, ne tentez jamais d'éteindre les flammes en tapant sur l'appareil ou en retirant la prise. (p. 22)
- Votre appareil est équipé de multiples sécurités dont une sécurité atmosphérique AIR SENSOR® basée sur la température de la pièce chauffée. Veillez à une bonne aération de celle-ci. (p. 22)
- Toute intervention ou modification du système de sécurité est interdite. Outre l'annulation de votre garantie celle-ci risquerait d'entraîner une déficience du système aux dépens de votre sécurité. (p. 23)
- Cet appareil de chauffage ne peut jamais être utilisé dans des locaux et pièces étanches tels que : caravanes, cabines de véhicules etc. (p. 23)
- Utilisez votre appareil dans une pièce suffisamment ventilée et exempt de vapeurs inflammables. (p. 24)
- Chaque pièce où l'appareil est utilisé, doit être munie d'une entrée d'air suffisante et d'une sortie d'air efficace (section minimale de 50 cm² pour chaque orifice). (p. 24)
- N'utilisez pas votre foyer dans une pièce sous-dimensionnée. (p. 24)
- Maintenez toujours une distance de sécurité d'un mètre minimum entre l'appareil et tout objet étranger. (p. 24)
- N'utilisez pas votre appareil dans des pièces situées en dessous du niveau du sol. (p. 24)
- Dès qu'un des systèmes de sécurité s'enclenche, aérez toujours la pièce, vérifiez les causes de l'extinction et éliminez-les avant de rallumer l'appareil. (p. 25)
- Si le câble d'alimentation de cet appareil est endommagé, il ne doit être remplacé que par un atelier reconnu par le fabricant (ou le distributeur) car des outils spéciaux sont nécessaires. (p. 25)
- Ne démontez jamais des parties électriques et ne les remplacez jamais avec des pièces non-standards. (p. 30)
- Utilisez uniquement les pièces consommables d'origine disponibles chez votre distributeur local telles que les piles, ... (p. 30)

Nous vous remercions pour votre choix et la confiance que vous témoignez en notre marque. Avant d'utiliser votre appareil, nous vous prions de lire attentivement le présent manuel. Le respect scrupuleux des instructions vous permettra en effet d'utiliser votre appareil pendant de longues années et d'éviter tout problème ou accident. N'hésitez pas à conserver ce mode d'emploi: il pourra vous être utile par la suite.

TABLE DES MATIERES

Fiche NF.....	5
Spécification.....	6
1. Précautions spéciales.....	7
2. Choix de l'emplacement.....	10
3. Nomenclature	11
4. Noms et fonctions des touches du tableau de bord.....	12
5. Exemples d'affichage sur le tableau de contrôle	14
6. Avant d'utiliser votre appareil.....	15
1) Installation de votre appareil	15
2) Combustible à utiliser	15
3) Alimentation de combustible liquide pour appareil mobile de chauffage	17
4) Vérification avant la mise en opération	18
7. Comment faire fonctionner votre appareil	18
1) Préparation en vue de l'allumage et points de contrôle	18
2) Allumage	19
3) Allumage 5 sec	19
4) Hauteur de la flamme	20
5) Contrôle de la température	20
6) Mode Eco	20
7) Verrouillage enfant	21
8) Comment utiliser le timer	21
9) Comment éteindre l'appareil	22
10) Compte à rebours	22
8. Systèmes de sécurité	23
9. Service après-vente	25
10. Pannes : description et solutions	26
11. Tableau de référence des différentes causes de problèmes et leurs solutions	27
12. Rangement	28
13. Entretien courant	29
14. Vérifications périodiques	30
15. Remplacement des pièces.....	30
Note d'information	31

**AFNOR CERTIFICATION 11, AVENUE FRANCIS DE PRESSENSE
93571 SAINT DENIS LA PLAINE CEDEX**

FICHE INFORMATIVE

La marque NF garantit
la qualité de cet article
suivant les normes françaises
Et Règlement de certification de
l'application NF 128



**CHAUFFAGES MOBILES
A COMBUSTIBLE LIQUIDE
NF 128 01/01 (APPAREILS SRE)**

**CONFORME A LA NORME NF D 35-300 ET AUX SPECIFICATIONS
COMPLEMENTAIRES DEFINIES PAR LE REGLEMENT
DE CERTIFICATION DE L'APPLICATION NF 128**

PRINCIPALES CARACTERISTIQUES CERTIFIEES :

- Sécurité du dispositif d'allumage
- Débit calorifique
- Efficacité des dispositifs de sécurité
- Stabilité
- Contrôle de la teneur en No_x dans les produits de combustion
- Contrôle de la qualité de la combustion (absence de CO)
- Endurance
- Intermittence

CONSEILS D'UTILISATION ET D'ENTRETIEN

Se reporter à la notice jointe à l'appareil et à la plaque de sécurité sur l'appareil

Référence et numéro de lot ou de série de l'article : se reporter au produit

En cas d'insatisfaction, consultez d'abord: votre revendeur local et
si le problème subsiste, consultez :

**LIGNE PLUS SA
Synergie Park
15, rue Pierre et Marie Curie
59260 Lezennes
Fax. 03.28.800.414
Email: info@ligne-plus.com**

Si une difficulté subsistait, vous pouvez écrire au LNE
**LABORATOIRE NATIONAL D'ESSAIS
Service Certification et Conformité Technique
1, rue Gaston Boissier - 75724 PARIS CEDEX 15**

SPECIFICATIONS INVERTER

MODELE		3003 C	5005	6003 C
TYPE		1	2	3
Type de brûleur		Gazéification à injection directe		
Allumage		Électronique à haut voltage		
Combustible		Combustible liquide pour appareils mobiles de chauffage		
Consommation combustible en (g/h)	MAX	250	267	333
	Moyenne	158	167	200
	MIN	67	67	67
Consommation combustible en (L/h)	MAX	0,31	0,33	0,42
	Moyenne	0,20	0,21	0,25
	MIN	0,08	0,08	0,08
Débit calorifique ou puissance en (Watt)	MAX	3000	3200	4000
	Moyenne	1900	2000	2400
	MIN	800	800	800
Capacité du réservoir de combustible (L)		5,0	5,0	5,0
Autonomie (Jours) MIN - MAX		0,7 - 2,6	0,6 - 2,6	0,5 - 2,6
Compte à rebours (H)		59	59	59
Volume indicatif chauffé en m ³ MAX		120	128	160
Dimensions net de l'appareil en cm		45x40x31	45x40x31	45x43x31
Poids net en Kg		9,5	9,5	10
Alimentation secteur		230V Mono phase, 50HZ		
Consommation électrique		20 W	20 W	22 W
Fusibles (x 2)		Type 5A		
Systèmes de sécurité		Système de sécurité et d'extinction automatique, système de prévention de la surchauffe, système de sécurité de l'allumage, système de surveillance automatique des flammes, système de protection en cas de coupure de courant, système de prévention contre une mauvaise combustion.		

Sous réserve de modifications des données techniques émanant du LNE.

1. PRECAUTIONS SPECIALES

Des précautions spéciales doivent être prises lors de l'utilisation de votre appareil de chauffage électronique au combustible liquide.

Utilisez toujours du combustible liquide pour appareil mobile de chauffage. N'utilisez jamais aucun combustible hautement volatil comme de l'essence, par exemple. L'emploi de combustible non conforme risque de provoquer un incendie.

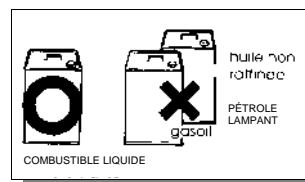

Évitez de choisir un emplacement situé à proximité de tentures, etc.
Évitez un endroit poussiéreux.

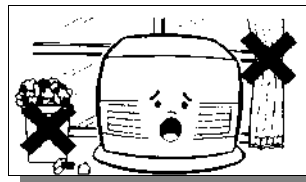

Éteignez toujours l'appareil avant de le remplir de combustible liquide pour appareil mobile de chauffage. Nettoyez soigneusement toutes les gouttes de combustible liquide pour appareil mobile de chauffage. Ne remplissez pas votre appareil de combustible liquide pour appareil mobile de chauffage dans la pièce pour éviter toute incendie.

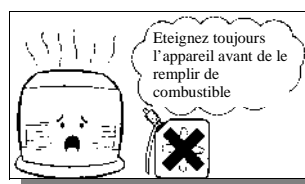

Lorsque vous utilisez l'appareil, aérez la pièce au moins une à deux fois par heure et durant une à deux minutes à chaque fois. N'utilisez jamais l'appareil sans aérer convenablement la pièce dans laquelle il se trouve. Une oxygénation insuffisante peut être à l'origine d'une mauvaise combustion et créer des émanations de monoxyde de carbone hautement toxiques.

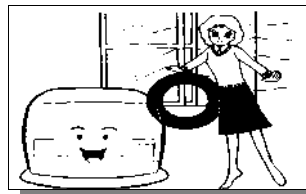

Veillez à ce que la grille d'arrivée et de sortie de l'air ne soit jamais obstruée ni par du papier ni par un tissu quelconque, ni par de la poussière.

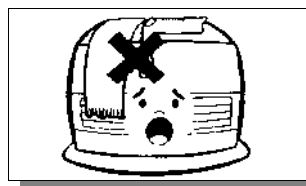

Lorsque vous allez vous coucher ou que vous quittez la pièce, assurez-vous que l'appareil soit bien éteint ou en programmation TIMER et que les flammes aient disparu.

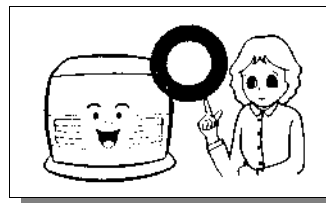

En cas d'urgence ou de mauvaise combustion, éteignez immédiatement l'appareil afin de supprimer les flammes.

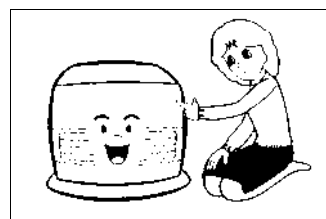

Veillez à l'installation correcte de la prise de courant et destinez-la à cet appareil uniquement.

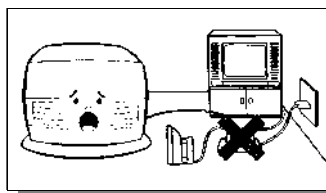

Placez votre poêle sur une surface plane. Evitez les endroits sujets aux vibrations. Ne transportez jamais votre appareil (dans un voiture, etc.) lorsque le réservoir fixe ou/et le réservoir amovible contient du combustible liquide pour appareil mobile de chauffage.

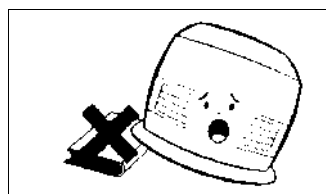

Evitez les emplacements directement exposés à la lumière du soleil. Evitez les endroits humides.

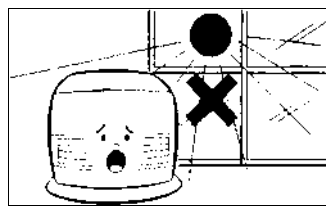

Ne placez jamais ni spray, ni liquide volatil ou inflammable, ni aucun combustible tels que l'essence, le pétrole, le gasoil, le dissolvant ou toute autre matière combustible à proximité de l'appareil.

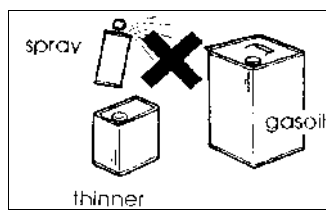

Ne touchez jamais la sortie d'air chaud lorsque l'appareil fonctionne ou immédiatement après qu'il ait été éteint. (Les enfants doivent en être avertis ou doivent être surveillés). Si l'appareil est destiné à être utilisé dans une pièce où se trouve un enfant, une personne âgée ou une personne handicapée, un adulte doit surveiller ces personnes.

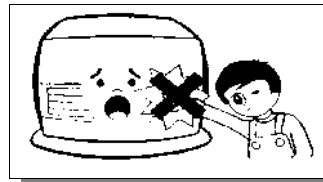

Entretenez régulièrement votre appareil.

Ne suspendez aucun vêtement à proximité de l'appareil afin de ne pas obstruer les arrivées et les sorties d'air. L'air chaud pourrait être refoulé et provoquer un mauvais fonctionnement des systèmes et du panneau de contrôle.

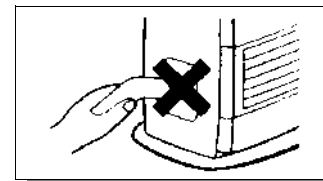

Faites en sorte de ne jamais obstruer le système de ventilation de l'air chaud, que ce soit avec du papier ou des vêtements.

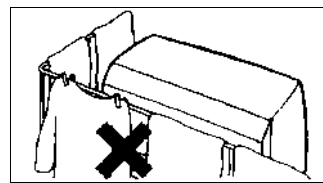

Ne mettez jamais vos doigts ni aucun objet dans l'arrivée d'air.

Lorsque vous procédez au nettoyage du filtre à air, n'aspirez jamais directement l'arrivée d'air.

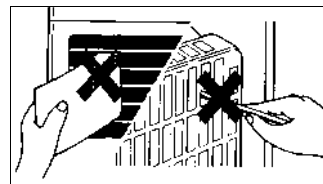

Ne réutilisez pas une pièce défectueuse ou cassée.

Toute réparation doit être faite par un réparateur agréé. Consultez votre distributeur local.

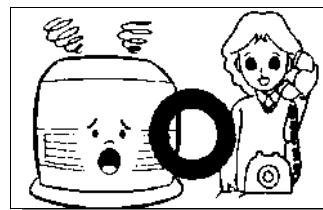

* Evitez d'utiliser près de l'appareil des sprays, aérosols, laques, peintures ou parfums ou autres produits contenant du silicone. Le silicone pourrait causer une mauvaise combustion et mettrait en erreur votre appareil.

* Enlever la fiche de la prise si vous n'utilisez pas l'appareil pour une longue période. De la poussière sur la fiche peut détériorer l'isolant et peut causer un court circuit, une surchauffe ou un incendie. Nettoyer la prise régulièrement.

* Evitez d'être tout proche de la sortie d'air chaud. Cela peut causer une brûlure légère ou de la déshydratation.

* Tenez la fiche pour tirer la prise. En tirant par le cordon, vous pourriez les sectionner ce qui causerait un choc électrique ou un incendie dû à un court circuit.

2. CHOIX DE L'EMPLACEMENT

Choisissez soigneusement l'emplacement de votre appareil afin d'en retirer le meilleur rendement.

PRECAUTIONS A PRENDRE

- * Veillez à ne disposer ni objet ni matériau inflammables à proximité de l'appareil et respectez à cet effet les distances indiquées sur l'illustration suivante. Aucune tenture ne sera placée à proximité de l'appareil. De même, il convient de respecter une certaine distance entre l'appareil et le mur. Dans le cas contraire, l'appareil risque de surchauffer et de déclencher son système de sécurité et d'extinction automatique.
- * Placez l'appareil sur une surface plane et à même le sol ou sur chariot disponible chez votre revendeur.
- * Ne le placez jamais sur ou sous une étagère instable.
- * Ne l'utilisez jamais dans un endroit où des gaz inflammables peuvent être générés ou accumulés.
- * Veillez à ne l'utiliser que dans des endroits correctement ventilés.

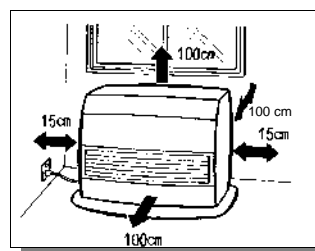

NE CHOISISSEZ PAS :

- * Un emplacement dans une pièce fort fréquentée ou un emplacement exposé aux courants d'air.
- * Un emplacement clos, tel qu'une cheminée par exemple.
- * Un emplacement où votre appareil sera directement exposé à la lumière du soleil ou un endroit fort poussiéreux, ou encore, un endroit où la température a tendance à augmenter rapidement.
- * Un emplacement situé à plus de mille mètres au-dessus du niveau de la mer.
- * Un emplacement dans une pièce où l'on utilise également des gaz ou des produits chimiques, tels qu'un salon de beauté, un salon de coiffure, une usine chimique ou un salon lavoir.

EFFICACITE OPTIMALE

- * Un emplacement, près d'un mur ou en-dessous d'une fenêtre, où l'appareil est directement en contact avec l'air extérieur est un bon choix.
- * Il ne peut y avoir aucun obstacle qui pourrait limiter la circulation de l'air devant l'appareil. Autrement, la température de la pièce serait inconstante et l'appareil pourrait surchauffer. Essayez d'avoir le maximum d'espace libre devant l'appareil.

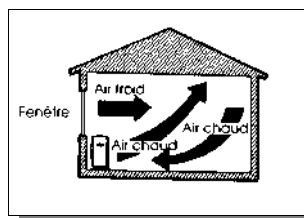

3. NOMENCLATURE

PARTIE FRONTALE

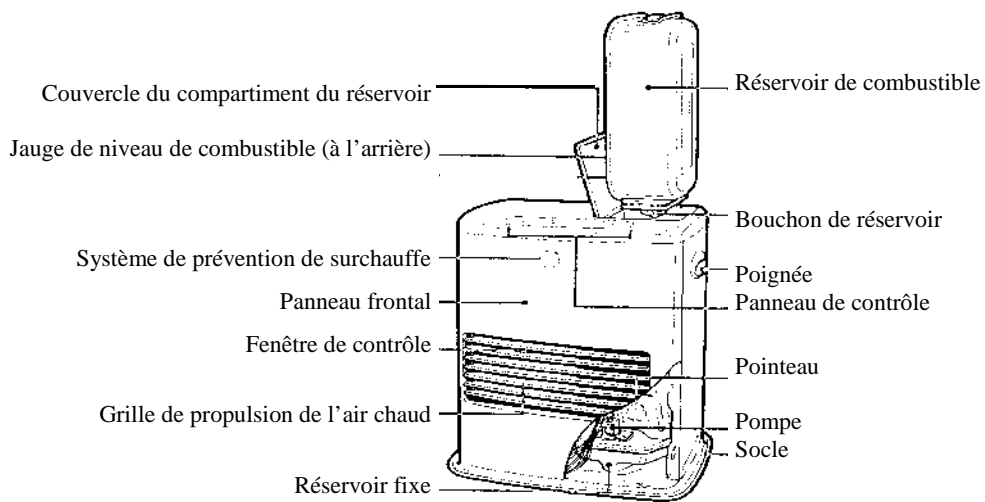

PARTIE ARRIERE

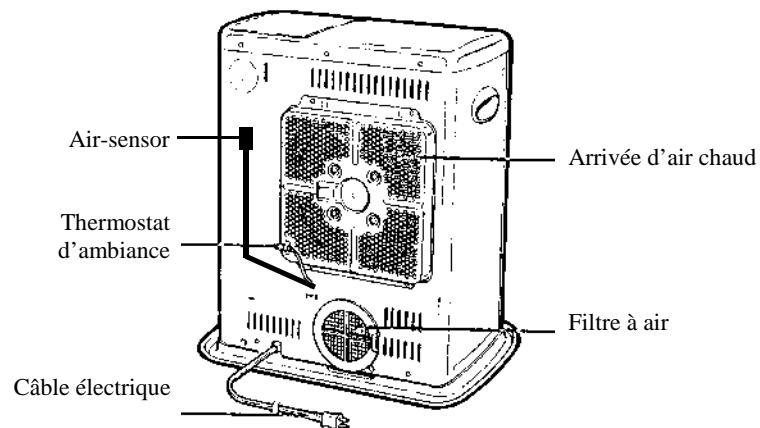





5. EXEMPLES D’AFFICHAGES SUR LE TABLEAU DE CONTRÔLE

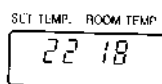
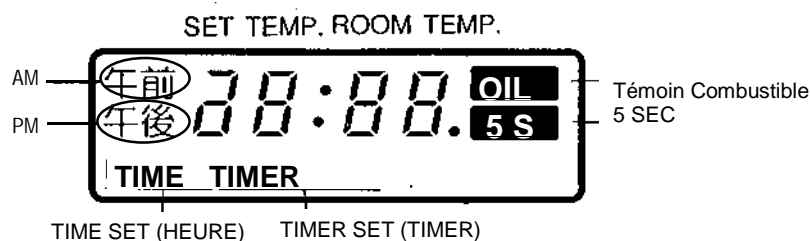

Affichage de la température :
A gauche : la température introduite (22° C)
A droite : la température ambiante (18°C)

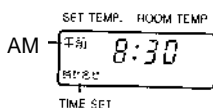

Mode introduction Clock/Time (Horloge/Heure)
Heure introduite : 8:30 am

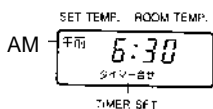

Mode introduction du Timer
Timer introduit pour 6:30 am

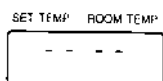

Affichage
Affichage initial avant le réglage de l'heure ou après avoir brancher la prise d'alimentation secteur

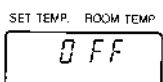

Affichage OFF
Le compte à rebours est terminé, l'appareil s'est arrêté en fonction d'intermittence.

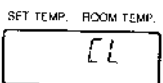

Affichage CL
Le verrouillage enfant est installé. L'appareil ne peut pas fonctionner

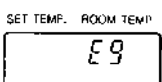

Affichage E9
Le système d'extinction automatique a été activé (en cas de choc ou de chute de l'appareil). Vérifiez votre appareil et rallumez le.

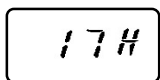

Compte à rebours
Il reste 17 heures avant extinction de votre appareil

6. AVANT D'UTILISER VOTRE APPAREIL

1) Installation de votre appareil

Enlevez votre appareil de son emballage et retirez tout matériel de calage.
Enlevez le réservoir à combustible de l'appareil.

2) Combustible liquide pour appareil mobile de chauffage à utiliser

Votre appareil électronique INVERTER est à la pointe de la technologie et nécessite, pour son bon fonctionnement, l'utilisation d'un combustible liquide performant.

Une viscosité ou un point éclair trop importants de votre combustible entraînerait une mise en sécurité de votre appareil avec, comme conséquence, un encrassement de certaines pièces internes. Un entretien (hors garantie) de votre appareil serait alors nécessaire.

**Nous vous conseillons très fortement l'utilisation de la
Tosaine ou, pour encore moins d'odeurs, de la **Tosaine•plus**
seuls combustibles dont nous garantissons la parfaite
adéquation avec votre appareil. Réclamez-la chez votre revendeur.**

Sachez que plus de 95 % des problèmes de fonctionnement découlent de l'utilisation d'un mauvais combustible liquide pour appareil mobile de chauffage. Ce type de panne n'est pas couvert par la garantie.

N'utilisez que du combustible liquide pour appareil de chauffage mobile de première qualité et totalement exempt d'impureté (max. 1 % de teneur en aromatiques et point éclair supérieur à 61°), conforme aux arrêtés du 08/01/98 et du 18/07/2002 ainsi qu'aux réglementations territoriales en vigueur.

N'utilisez jamais du combustible liquide pour appareil mobile de chauffage contaminé, traité chimiquement, contenant de l'eau ou de l'essence.

En cas de remplissage à la pompe d'une station service ou d'un revendeur, veillez à la stricte propreté de votre bidon qui devra être totalement exempt de tout autre liquide (eau, diesel, essence, etc.) ou impureté. Réservez un bidon de qualité uniquement pour cet usage.

COMMENT DISTINGUER DU COMBUSTIBLE LIQUIDE POUR APPAREIL MOBILE DE CHAUFFAGE ET DE L'ESSENCE ?

Trempez un doigt dans le liquide et soufflez sur votre doigt.

Combustible liquide pour appareil mobile de chauffage: reste mouillé

Essence: sèche directement

STOCKAGE DU COMBUSTIBLE LIQUIDE POUR APPAREIL MOBILE DE CHAUFFAGE.

Entreposez votre combustible liquide pour appareil mobile de chauffage à l'abri du soleil ou d'une source de chaleur. Du combustible liquide pour appareil mobile de chauffage stocké trop longtemps perd de sa pureté et donc de son efficacité.

Remplissage du combustible liquide pour appareil mobile de chauffage

Réservoir enlevé, votre appareil peut encore fonctionner longtemps.

Le remplissage de votre appareil doit se faire :

- soit l'appareil est à l'arrêt;
- soit dans un autre local que celui où est installé le chauffage.

Dans tous les cas, l'utilisateur doit vérifier la bonne fermeture de son réservoir, rechargez en dehors de toute source de chaleur ou de feux.

Qu'est-ce que du combustible liquide pour appareil mobile de chauffage de qualité inférieur ou non raffiné?

- * Le combustible liquide pour appareil mobile de chauffage en stock depuis la saison de chauffe passée.
- * Le combustible liquide pour appareil mobile de chauffage qui a été exposé au soleil durant un certain temps ou à une haute humidité.

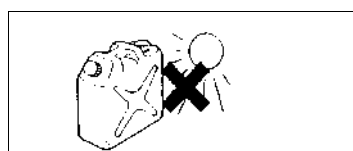
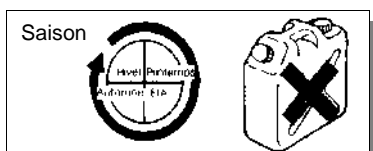

- * Le combustible liquide pour appareil mobile de chauffage gardé dans un bidon qui n'a pas été fermé durant un certain temps ou si le bidon n'est pas foncé.
- * Le combustible liquide pour appareil mobile de chauffage mélangé même avec un tout petit d'eau, avec de la poussière ou un autre type de combustible différent du combustible liquide pour appareil mobile de chauffage.

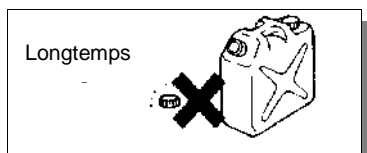

- * Le combustible liquide pour appareil mobile de chauffage dont la qualité est devenue très mauvaise, a une couleur jaune et une odeur acide.
- * Utilisez votre combustible liquide pour appareil mobile de chauffage endéans la saison.

QUE SE PASSE-T-IL QUAND VOUS UTILISEZ DU COMBUSTIBLE LIQUIDE POUR APPAREIL MOBILE DE CHAUFFAGE DE QUALITE INFÉRIEURE?

- * Cela goudronne le pot évaporateur. L'allumage et l'extinction deviennent difficiles.
- * Cela peut causer une combustion anormale et couper l'appareil en cours de fonctionnement.

QUE FAIRE SI VOUS UTILISEZ, PAR INADVERTANCE, DU COMBUSTIBLE LIQUIDE POUR APPAREIL MOBILE DE CHAUFFAGE DE QUALITE INFÉRIEURE?

- * Pompez le combustible du réservoir amovible et du réservoir fixe et nettoyez les 2 à 3 fois avec du bon combustible liquide pur pour appareil mobile de chauffage.

Note: Les réparations de problèmes dus à un combustible impur ou mauvais seront toujours à charge du client même si l'appareil est sous garantie.

3) L'alimentation du combustible liquide pour appareil mobile de chauffage

Procédure de remplissage du combustible liquide pour appareil mobile de chauffage.



Assurez-vous que votre appareil est éteint et qu'il n'y ait rien d'inflammable dans les environs de l'appareil

1. Enlevez le réservoir de l'appareil.
Ne pas laisser tomber le réservoir amovible.
Dévissez le bouchon dans le sens contraire des aiguilles d'une montre.



2. Remplissez votre réservoir avec du combustible liquide pour appareil mobile de chauffage. Versez le combustible liquide pour appareil mobile de chauffage avec une pompe en observant la jauge de niveau de combustible. Arrêtez le remplissage quand le combustible liquide pour appareil mobile de chauffage atteint la moitié de la jauge.

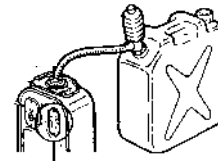

- * Ne déformez pas le bouchon. Cela peut entraîner des fuites de combustible liquide pour appareil mobile de chauffage.

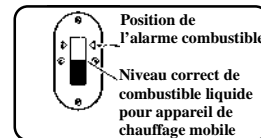

3. Revissez le bouchon.
Remettez le réservoir dans l'appareil (le bouchon se place vers le bas).

Attention : Tournez le réservoir à l'envers (bouchon vers le bas) et assurez-vous qu'il n'y ait pas de fuite de combustible liquide pour appareil de chauffage mobile avant de le replacer dans l'appareil.

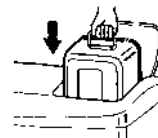

Note:

- * Si vous remplissez le réservoir dans un endroit froid et que le volume de combustible liquide pour appareil mobile de chauffage est moins que la moitié, ouvrez le bouchon du réservoir pendant un moment jusqu'à ce que la température du combustible liquide pour appareil mobile de chauffage devienne plus proche de la température de la pièce.
- * Faites attention de ne pas renverser du combustible liquide pour appareil mobile de chauffage sur l'alarme air sensor.

Si l'appareil manque de combustible, le témoin combustible clignote et l'alarme du réservoir fixe se déclenchera pour vous prévenir. Si l'appareil fonctionne encore après, (pendant +/- 20-40 minutes) l'appareil régulera et se coupera automatiquement et vous en informera par une alarme sonore et un clignotement rapide du témoin combustible et du témoin ON.

Note : Après extinction automatique, remplissez votre réservoir avant réemploi

4) Vérification avant la mise en opération

1. Assurez-vous qu'il n'y ait pas de fuite de combustible liquide pour appareil de chauffage mobile autour de l'appareil.
Si vous voyez une fuite, enlevez le réservoir amovible de l'appareil et consultez votre revendeur avant toute nouvelle utilisation de votre appareil.
2. **Tension:** Il convient de s'assurer que la fiche est correctement placée dans la prise et d'utiliser une prise murale adéquate - monophasé 230 volts 50Hz

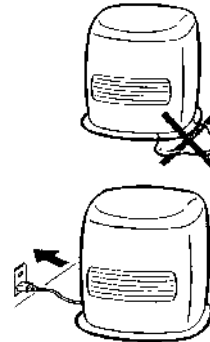

7. COMMENT FAIRE FONCTIONNER VOTRE APPAREIL

1) Préparation en vue de l'allumage et points de contrôle

*** Mise à niveau:**

Lorsque l'appareil est correctement mis à niveau, le système de sécurité et d'extinction automatique est directement opérationnel.

Le fait que l'appareil ne soit pas correctement mis à niveau entraîne une mauvaise combustion et l'apparition de flammes hautes ou rouges. De même, le système de sécurité et d'extinction automatique n'est pas opérationnel.

2) Allumage

Appuyez sur la touche ON/OFF.

Le témoin ON clignote.

Après préchauffage, l'appareil s'allume automatiquement.

Le témoin ON s'allume.

- * Un bruit de décharge à l'allumage n'est pas anormal.
- * Le temps de préchauffage avant l'allumage est d'environ 2 minutes, cela dépend de la température de la pièce. (2 à 3 minutes si la température de la pièce est en-dessous de 5° C).
- * Une fumée blanche et une odeur à l'allumage et à l'extinction n'a rien d'anormal (quand la température de la pièce est basse, la vapeur du gaz de combustion est blanche).

Attention: Après allumage, votre appareil fonctionnera pendant 20 minutes à plein régime. La régulation thermostatique commencera après ce délai.

3) Allumage 5 sec (sauf type 1)

Appuyez sur la touche 5 SEC avant d'allumer l'appareil.

Le témoin 5 SEC s'allume.

Attendre 2 minutes avant d'appuyer sur ON/OFF.

Quand le témoin 5 SEC est allumé, l'allumage commence en 5 secondes après avoir appuyé sur la touche ON/OFF.

Pour annuler, appuyez à nouveau sur la touche 5 SEC et assurez-vous que le témoin 5 SEC s'éteint.

- * Pour obtenir l'allumage 5 secondes, le témoin 5 SEC doit être allumé au moins depuis 2 minutes.
- * L'allumage 5 secondes s'annule automatiquement après 12 heures.
- * Quand le témoin 5 SEC est allumé alors que l'appareil est éteint, l'appareil consomme environ 100 W.
- * Quand le témoin 5 SEC est allumé alors que l'appareil est éteint, l'arrivée d'air chaud s'échauffe légèrement.
- * L'allumage 5 secondes s'annule automatiquement quand le timer est programmé.

Qu'est-ce-que l'allumage 5 secondes ?

L'allumage 5 secondes est une fonction pour diminuer le temps d'allumage en préchauffant en permanence l'appareil avant l'allumage.

Interruption ou première utilisation en début de saison:

- Après avoir placé le réservoir dans son compartiment, attendez 4 à 5 minutes avant d'allumer l'appareil.
- Il est possible qu'un peu de fumée ou qu'une légère odeur se dégage lors de l'allumage ou que la flamme devienne temporairement plus large, et ce, dû au fait que les vernis ou la peinture utilisés chauffent ou qu'il y a de l'air mixé dans le tuyau d'alimentation. Cette situation n'est en rien anormale et il vous suffit d'aérer la pièce un instant.
- Il se peut que l'appareil ne s'enclenche pas dès le premier allumage, et ce, du fait de la présence d'air dans le système de combustion. La procédure d'allumage doit alors être répétée une ou deux fois.
- Il arrive que le temps de préchauffage soit plus long.

4) Hauteur de la flamme

Lorsque l'appareil est allumé, vérifiez la hauteur de la flamme au travers de la fenêtre de contrôle. Si la hauteur de la flamme est anormale, consultez votre revendeur.

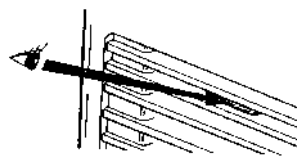

Flamme normale:
Flamme bleue claire avec un peu de jaune.



Flamme anormale 1:
Si les flammes ont une couleur bleue foncée et ont tendance à vouloir s'éteindre, il s'agit d'une mauvaise combustion, contactez votre revendeur.

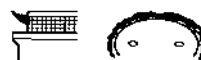

Flamme anormale 2:
Si les flammes sont jaunes et se propagent tout autour du brûleur, il s'agit d'une mauvaise combustion, contactez votre revendeur.



5) Contrôle de la température

Contrôle INVERTER de la température

En tenant compte du volume de la pièce à chauffer et de la durée de chauffe nécessaire, l'appareil chauffera automatiquement jusqu'au réchauffement des murs et du sol.

Une fois que votre appareil est allumé, vous pouvez programmer la température voulue. Pour ce faire, appuyez sur la touche TEMP ADJ et introduisez la température désirée.

- * Le thermostat INVERTER contrôle automatiquement la chaleur en fonction de la température programmée.
- * Comme le thermostat INVERTER perçoit la température autour de l'appareil, il se peut qu'il y ait une légère différence entre la température perçue par le thermostat et la température visible sur un thermomètre placé dans la pièce.
- * Le thermostat INVERTER ne fonctionne pas si l'appareil est exposé directement au soleil, à des appareils électriques dégageant de la chaleur ou pendant les 20 premières minutes après chaque allumage.

6) Mode "ECO" (sauf type 1)

Appuyez sur la touche ECO.

Le témoin lumineux ECO s'allume.

Pour annuler, appuyez à nouveau sur la touche ECO.

Note: ce mode est inactif pendant les 20 premières minutes après chaque allumage.

Qu'est-ce-que la fonction ECO ?

Thermostat de coupure, quand la température ambiante est plus élevée de 3°C que la température de consigne introduite, l'appareil se coupe automatiquement.

Quand la température ambiante descend en dessous de la température de consigne introduite, l'appareil se remet en marche automatiquement pour atteindre la température demandée.

Utilisez le mode ECO pour les jours de léger froid ou dans une pièce déjà relativement chaude.

Notes : * Le témoin lumineux ECO est allumé pendant que l'appareil est éteint.

* Une fois que le mode ECO est programmé, ce mode est enregistré

7) Verrouillage de sécurité pour enfant "CHILD LOCK"

Qu'est-ce-que le CHILD LOCK ?

C'est une fonction qui permet d'empêcher à un enfant d'allumer l'appareil.

- * Pressez le bouton CHILD LOCK 3 fois en 3 secondes lorsque l'appareil est éteint.
- * Le verrouillage enfant est installé et l'affichage digital montre « CL ».
 - * L'appareil ne peut pas fonctionner si le CHILD LOCK est enclenché.
Si le bouton ON/OFF est enfoncé, une alarme résonne et « CL » clignote sur le tableau d'affichage pour signaler que le CHILD LOCK est enclenché.
 - * Utiliser l'allumage 5 secondes et le CHILD LOCK en même temps est impossible.
- * Pour annuler le CHILD LOCK, appuyez sur la touche CHILD LOCK 3 fois de la même manière.

8) Comment utiliser le TIMER (programmeur d'allumage)?

Comment introduire l'heure ?

- * L'introduction de l'heure se fait lorsque l'appareil est éteint.
- * Ouvrez la fonction "programmation" de l'heure.
- * Appuyez (1 fois) sur la touche MODE, l'instruction TIME apparaît en bas de l'afficheur.
- * Introduisez l'heure en appuyant sur les touches CLOCK SET (HR pour les heures et MIN pour les minutes). Les chiffres changent rapidement tant que le (s) bouton(s) reste(nt) enfoncé(s).
 - * L'heure inscrite d'origine est 12:00 pm.
 - * Soyez attentifs de ne pas confondre AM (avant midi) et PM (après-midi).
 - * Les chiffres digitaux reviendront à l'affichage original s'il n'y a pas d'opération pendant 5 secondes.

Comment installer l'heure désirée du TIMER ?

L'introduction de l'heure du TIMER se fait lorsque l'appareil est éteint.

- * Appuyez (2 fois) sur la touche MODE, l'instruction TIMER apparaît en bas de l'afficheur.
- * Programmez le TIMER de la même manière que pour programmer l'heure.
 - * L'heure du timer est enregistrée une fois qu'elle est introduite.
 - * L'heure d'origine du timer est réglée à 6:00 am.
 - * Les chiffres digitaux reviendront à l'affichage de départ s'il n'y a pas d'opération pendant 5 secondes.

Comment faire fonctionner le TIMER?

- * Pressez la touche (TIMER lorsque l'appareil est allumé) ou (ON/OFF + TIMER si l'appareil est éteint).
- * Le témoin lumineux TIMER est allumé et l'affichage digital change. L'appareil se mettra en marche automatiquement à l'heure programmée
- * Appuyez sur la touche ON/OFF pour annuler la fonction TIMER.

Note : Quand la température de la pièce est relativement basse, l'appareil s'enclenche 5 à 15 minutes avant l'heure demandée.

Attention : Aérez la pièce régulièrement.

- * Pour vérifier l'heure du timer, appuyez (2 fois) sur la touche MODE. Après 5 secondes, l'affichage change.
- * Dans les cas où le TIMER n'est pas programmé ou si la prise est débranchée ou le courant est coupé, le timer ne fonctionnera plus.
Dans ces cas, programmez à nouveau l'heure et l'heure TIMER.

9) Comment éteindre l'appareil ?

Assurez-vous que la flamme soit visible.

Appuyez sur la touche ON/OFF. Le témoin ON/OFF s'éteint.

Le ventilateur continue à fonctionner jusqu'au refroidissement de l'appareil

Note : N'éteignez pas l'appareil en enlevant uniquement la prise, excepté en cas d'extrême urgence.

Le signal sonore de l'allumage peut être plus fort si vous rallumez l'appareil directement après l'avoir éteint.

Allumer et éteindre l'appareil plusieurs fois successivement peut causer des odeurs.

10) Compte à rebours - Fonction d'intermittence?

Pour des raisons de sécurité, votre appareil s'éteindra automatiquement après 59 heures de fonctionnement, correspondant à l'autonomie maximum de votre appareil à puissance minimale.

Pour visionner le nombre d'heures restant avant la coupure automatique de votre appareil, procédez comme suit :

- * Appuyez (3 fois) sur la touche MODE quand l'appareil fonctionne.

Le chiffre qui apparaît indique le nombre d'heures possibles de fonctionnement sans interruption avant la coupure automatique. Ce chiffre n'indique donc pas l'autonomie restante de votre appareil qui dépend elle de la consommation et du nombre de litres restant dans le réservoir.

Pour un fonctionnement sans interruption de 59 heures, vous pourrez être amenés à procéder plusieurs fois au remplissage de votre réservoir, ceci dépendant de la consommation de l'appareil.

A chaque arrêt de l'appareil, quel qu'en soit la cause (ex: touche on/off, timer, manque de combustible...) le compteur se remettra à la durée maximum de fonctionnement sans interruption.

AFFICHAGE	DESCRIPTIONS
5 8H	L'appareil vient de démarrer
5 7H	Entre la première et la deuxième heure de fonctionnement
1H	Entre 2 et 1 heure de fonctionnement avant arrêt
0H	Entre 1 heure et 1/2 heure de fonctionnement avant arrêt
O FF clignotant	30 minutes avant arrêt
O FF fixe	Arrêt de l'appareil.

AIR-SENSOR

Cet appareil de chauffage a été conçu avec un dispositif de sécurité air-sensor. Des conditions anormales d'emploi de votre appareil (mauvaise ventilation, emploi dans pièce trop petite, emploi derrière une fenêtre ensoleillée, dans un renfoncement, trop près d'un mur ou d'un meuble) causent l'extinction automatique de celui-ci.

IMPORTANT

Toute intervention ou modification du système de sécurité est interdite. Outre l'annulation de votre garantie celle-ci risquerait d'entraîner une déficience du système aux dépens de votre sécurité.

RESTRICTION D'UTILISATION

Cet appareil de chauffage ne peut jamais être utilisé dans des locaux et pièces étanches tels que: caravanes, bateaux, cabines de véhicules etc.

IMPORTANT

- Utilisez votre appareil dans une pièce suffisamment ventilée et exempte de vapeurs inflammables.
 - Chaque pièce où l'appareil est utilisé, doit être munie d'une entrée d'air suffisante et d'une sortie d'air efficace (section minimale de 50 cm² pour chaque orifice).
 - N'utilisez pas votre foyer dans une pièce sous-dimensionnée
Appareil de 3000 k/cal: min. 46 m³
Appareil de 3200 k/cal: min. 49 m³
Appareil de 4000 k/cal: min. 61 m³
 - Si le câble d'alimentation de cet appareil est endommagé, il ne doit être remplacé que par un atelier reconnu par le fabricant (ou le distributeur) car des outils spéciaux sont nécessaires.
- Maintenez toujours une distance de sécurité d'un mètre minimum entre l'appareil et tout objet étranger.



N'UTILISEZ PAS VOTRE APPAREIL DANS DES PIÈCES SITUÉES EN DESSOUS DU NIVEAU DU SOL

8. SYSTEMES DE SECURITE

Le fait que vous supprimiez les causes ayant provoqué la mise en route du système de sécurité et d'extinction automatique, ne suffit pas à réenclencher l'appareil. Il convient donc que vous le rallumiez vous-même.

SYSTEME D'EXTINCTION AUTOMATIQUE

Lorsque l'appareil subit de fortes secousses ou un choc violent, le système de sécurité et d'extinction automatique s'enclenche. Il se replace ensuite automatiquement en position initiale et est donc prêt à intervenir une nouvelle fois en cas de besoin. Vérifiez cependant la cause de l'extinction et, si nécessaire, éliminez-la. Rallumez ensuite l'appareil.

SYSTEME DE PREVENTION D'UNE MAUVAISE COMBUSTION

En cas d'oxygénation insuffisante et due, par exemple, à l'utilisation prolongée de l'appareil sans aérer la pièce ou à l'encrassement du filtre à air, le système de prévention d'une mauvaise combustion s'enclenche et éteint les flammes afin d'empêcher un dysfonctionnement de l'appareil.

Assurez-vous que la pièce est suffisamment aérée, et ce, au moins une à deux fois par heure. Le fait que le système éteigne les flammes vise à vous prévenir d'une mauvaise aération de la pièce.

Dès qu'un des systèmes de sécurité s'enclenche, aérez toujours la pièce, vérifiez les causes de l'extinction et éliminez-les avant de rallumer l'appareil

SYSTEME DE SURVEILLANCE AUTOMATIQUE DES FLAMMES ET DE PREVENTION DES RISQUES D'INCENDIE

Ce système coupe automatiquement l'arrivée de combustible en cas de risque d'incendie. Si vous ne pouvez remédier à la cause du problème, n'hésitez pas à contacter votre distributeur.

SYSTEME DE PROTECTION EN CAS DE COUPURE DE COURANT

En cas de coupure de courant ou si la fiche est débranchée, ce système protège l'appareil contre toute mauvaise combustion. Dès que le courant revient, rallumez l'appareil.

SYSTEME DE PREVENTION DE SURCHAUFFE

Si les systèmes de sortie d'air chaud et d'arrivée d'air chaud sont bloqués ou si la face avant de l'appareil est obstruée, l'appareil arrête automatiquement de fonctionner.

Éliminez alors la cause de la surchauffe, attendez que l'intérieur de l'appareil refroidisse et rallumez le.

AVERTISSEMENT pour le remplacement du câble

Si le câble d'alimentation de cet appareil est endommagé, il ne doit être remplacé que par un atelier reconnu par le fabricant (ou le distributeur) car des outils spéciaux sont nécessaires.

9. SERVICE APRES-VENTE

Si votre appareil doit être réparé:

- * Contactez votre distributeur local ou station technique agréée proche de chez vous (liste disponible sur www.ligne-plus.com ou sur demande à info@ligne-plus.com).
- * Mais avant de demander les services de votre distributeur, lisez attentivement ce manuel et vérifiez si le problème nécessite réellement l'intervention d'un professionnel.

10. PANNES : DESCRIPTION ET SOLUTIONS

Les différents phénomènes décrits ci-après ne peuvent être considérés comme des pannes. Vérifiez quelles en sont les causes avant de contacter votre revendeur ou station technique agréée.

	Description	Causes
Processus d'allumage et d'extinction	Lors de l'arrêt ou de la mise en marche, de la fumée et une odeur se dégagent de l'appareil.	La couche de peinture de protection et la poussière qui la recouvre brûlent. Aérez la pièce pendant un moment: la fumée et les odeurs disparaîtront.
	Lors de la première utilisation en début de saison ou après interruption, l'appareil ne s'enclenche pas dès le premier allumage.	Attendez de 4 à 5 minutes avant d'allumer l'appareil de manière à ce que le combustible liquide pour appareil de chauffage mobile ait complètement rempli le réservoir fixe. Il se peut en effet que le réservoir contienne des poches d'air et que vous deviez répéter le processus d'allumage deux ou trois fois avant que l'appareil ne s'enclenche.
	L'appareil ne s'enclenche pas instantanément.	Il faut généralement de 90 à 120 secondes - en fonction de la température de la pièce - avant que le combustible liquide pour appareil de chauffage mobile ne se gazéifie.
	Une légère fumée blanche et/ou une odeur se dégagent de l'appareil lors de l'allumage et/ou de l'extinction.	- Il n'est nullement anormal qu'un peu de fumée ou que de légères odeurs se dégagent de l'appareil. - Veillez à utiliser du bon combustible liquide pour appareil de chauffage mobile.
Durant le fonctionnement	Un léger bruit émane de l'appareil lors de l'allumage et/ou de l'extinction.	Il s'agit d'un phénomène normal. L'appareil se dilate lorsqu'il chauffe et se contracte lorsqu'il refroidit.
	Les tuyaux et la tête de brûleur deviennent rouges.	Il est normal qu'ils rougissent du fait qu'ils sont chauffés par les flammes.
	Les flammes prennent une couleur rouge/orange et très brillante.	Ce phénomène peut se produire dans les circonstances suivantes et n'a rien d'inquiétant. * L'air ambiant est salé. C'est le cas lorsque l'appareil est utilisé à proximité de la mer. * L'air ambiant est particulièrement humide ou contient de nombreuses impuretés. * L'appareil est utilisé en combinaison avec un humidificateur ultrasonique.
	Durant le fonctionnement, un bruit semblable à un écoulement émane de l'appareil.	Il se peut que ce phénomène se produise lorsque le combustible liquide pour appareil de chauffage mobile s'écoule du réservoir amovible vers le réservoir fixe. Vous n'avez aucune inquiétude à avoir à ce sujet.
Divers	L'appareil produit un bruit pendant qu'il fonctionne	Ceci est le bruit de la pompe électromagnétique, ça n'a rien d'anormal.
	Sortie d'air chaud se salit.	Nettoyez-la suivant les précautions décrites.



VERIFICATIONS PAR VOS SOINS

Si un "E" s'affiche, prenez les mesures suivantes:



L'appareil se coupe à l'allumage ou pendant l'opération: Encrassement

⇒ Débarrassez-vous de l'eau et de la poussière du pointeau et du réservoir fixe et réessayez. Si ça ne va pas, demandez à votre revendeur d'effectuer un entretien.



Problème au niveau des composants électriques ou encrassements:

⇒ Cela nécessite une réparation. Demandez à votre revendeur ou station agréée.



Le système d'extinction automatique a été activé.

⇒ Vérifiez autour de l'appareil et rallumez-le.



Coupeure de courant ou le système de prévention de surchauffe est active.

⇒ Enlevez ce qui obstrue l'avant de l'appareil si nécessaire, vérifiez et nettoyez l'entrée d'air chaud après que l'appareil ait refroidi et ensuite rallumez.



Suivi de 3 BIPS signifie que l'appareil s'est mis en sécurité AIR SENSOR.

⇒ Aérez la pièce et assurez-vous de la bonne distance entre votre appareil et le mur ou tout autre objet (voir page 7)

12) RANGEMENT (quand vous n'utilisez pas l'appareil pour une longue période)

1. Enlevez la fiche de la prise.
2. Nettoyez l'arrivée d'air chaud, la sortie d'air chaud et le filtre à air.
3. Faites fonctionner l'appareil jusqu'à son extinction par manque de combustible.
Ne conservez pas de bidon de combustible entamé d'une saison à l'autre.
4. Nettoyez le pointeau.
5. Enlevez la poussière sur l'appareil. Enlevez la face avant et nettoyez l'intérieur de l'appareil avec un aspirateur.
6. Nettoyez la carrosserie avec un chiffon humide et séchez-la avec un chiffon sec.
7. Mettez l'appareil dans un emballage en carton et placez-le dans un endroit sec.

Attention: * Ne penchez pas l'appareil et ne le déposez pas sur son côté.

* Gardez toujours ce manuel à portée de main.

13. ENTRETIEN COURANT

Avant de procéder à l'entretien ou à l'une ou l'autre réparation, il convient toujours d'éteindre les flammes, de retirer la fiche de la prise de courant et d'attendre que l'appareil ait refroidi.

NETTOYAGE DU FILTRE A AIR (PLUS QU'UNE FOIS PAR SEMAINE)

Enlevez le filtre à air de l'appareil et nettoyez-le avec un aspirateur ou une brosse.

Attention: Un filtre à air bouché cause une combustion insuffisante.

* Après avoir lavé le filtre à air, séchez le bien avant de le remettre.

* Ne faites pas fonctionner l'appareil sans le filtre à air.

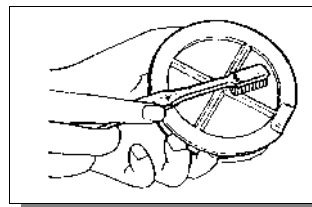

ENTRETIEN DE L'ARRIVEE D'AIR CHAUD (AU MOINS UNE FOIS PAR SEMAINE)

Nettoyez-le avec un aspirateur ou une brosse. Ne tordez et ne tirez pas le thermostat.

Une prise d'air bouchée réduit le volume de l'air et le système de prévention de surchauffe pourrait s'activer dû à une température élevée de l'appareil.

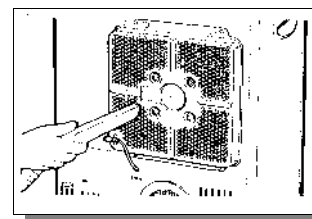

VERIFICATION DE LA BONNE MARCHE DU DISPOSITIF D'EXTINCTION AUTOMATIQUE (UNE A DEUX FOIS PAR MOIS)

Secouez l'appareil pendant qu'il fonctionne pour voir si le dispositif d'extinction automatique fonctionne.

N'essayez jamais de le démonter.

ENTRETIEN DE LA GRILLE DE SORTIE D'AIR CHAUD (UNE A DEUX FOIS PAR MOIS)

La poussière tend à s'accumuler sur le dessus, autour de l'appareil et également sur la grille de sortie où la poussière adhère.

Nettoyez d'abord avec un linge humide puis séchez avec un chiffon sec.

Prenez garde de ne pas plier ou tordre les ailettes.

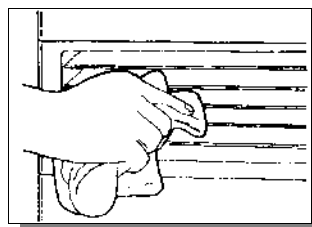

NETTOYAGE DU POINTEAU ET DU RESERVOIR FIXE (1 A 2 FOIS / SEMAINE)

S'il y a de l'eau ou de la poussière dans le pointeau ou le réservoir fixe, les conditions suivantes pourraient survenir même s'il y a assez de combustible liquide pour appareil mobile de chauffage dans le réservoir amovible.

- Ne s'allume pas _____
- La flamme s'éteint et dégage une odeur _____
- L'appareil s'éteint durant une opération _____

E0 E2

E4 E3

Si un de ces cas se présente, nettoyez le pointeau de la façon suivante:

1. Enlevez le pointeau du réservoir fixe.
 - * Faites attention de ne pas mettre de l'eau ou de la poussière dans le réservoir fixe.
2. Nettoyez le pointeau avec du combustible liquide propre .
 - * Débarrassez-vous de l'eau ou de la poussière avant de le nettoyer.
 - * Manipulez le pointeau doucement afin de ne pas l'endommager.
3. Débarrassez-vous de l'eau ou de la poussière dans le réservoir fixe avec une pompe.

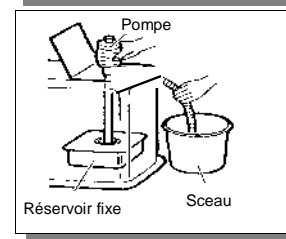
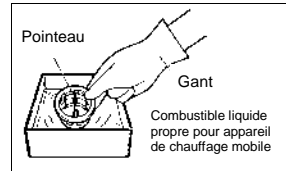
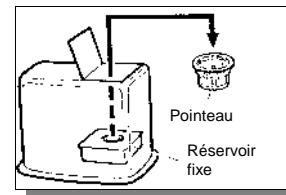

4. Remettez le pointeau à sa place. Essuyez le combustible autour.

Note: Si aucune des précautions suivante, n'améliore les performances de l'appareil après nettoyage, consultez votre revendeur.

Attention: N'enlevez ou ne remplacez jamais un composant électronique ou une partie du brûleur.

* Ne démontez jamais des parties électriques et ne les remplacez jamais avec des pièces non-standards.

14. VERIFICATIONS PERIODIQUES

Des vérifications périodiques sont indispensables après avoir utilisé votre appareil depuis un certain temps. Demandez à votre revendeur les vérifications à faire.

15. REMPLACEMENT DE PIECES

Utilisez uniquement les pièces consommables d'origine disponibles chez votre revendeur inventer.

Le fabricant ne peut être tenu responsable de tous les incidents dus à un emploi de pièces n'étant pas d'origine ou suite à des réparations effectuées par une personne non agréée par son service après-vente.

Assurez-vous que vous demandez les véritables pièces d'origine à votre distributeur local. Outre l'annulation de la garantie, l'emploi d'autres pièces peut non seulement diminuer les performances de l'appareil mais surtout causer des accidents.

NOTE D'INFORMATION

CHAUFFAGES MOBILES A COMBUSTIBLE LIQUIDE

Vous venez d'acheter un appareil de chauffage mobile à combustible liquide.

Sachez que depuis le 11 décembre 1993, ce type d'appareil doit obligatoirement répondre aux exigences de sécurité du décret 92-1280 du 10 décembre 1992.

La marque NF, marque de qualité et de sécurité, vous garantit que l'appareil qui la porte répond à ces exigences, c'est-à-dire:

- le modèle type de cet appareil a subi des essais complets (stabilité, sécurité à l'emploi...) selon la norme NF D 35300 de décembre 1992 qui inclut des essais électriques pour les appareils à régulation électronique (type SRE),
- le fabricant assure un contrôle continu des appareils,
- tous les marquages obligatoires sont bien apposés sur l'appareil.

La marque NF c'est également:

- un contrôle continu de la production, le LNE (Laboratoire National d'Essais) réalise tous les ans des visites d'usine pour s'assurer que les contrôles sont bien réalisés par les fabricants.
- une amélioration constante des notices d'utilisation prenant en compte les remarques formulées par les consommateurs.

Pour que cet appareil vous donne entière satisfaction,
vous devrez prendre certaines précautions

QUELLES SONT CES PRECAUTIONS ?

NOTICE D'UTILISATION

Lisez attentivement la notice jointe à l'appareil.

CHOIX DU BON COMBUSTIBLE

Ce point est très important : le combustible qui convient à ce type d'appareil doit répondre à la définition donnée par les arrêtés ministériels du 8 janvier 1998 et du 18/07/2002 ainsi qu'aux réglementations territoriales en vigueur relatif aux caractéristiques du combustible liquide pour appareils de chauffage mobiles.

Extrait de l'arrêté:

Art.2 Est dénommé « combustible liquide pour appareils mobiles de chauffage » un mélange d'hydrocarbures aliphatiques désaromatisés d'origine minérale ou de synthèse destiné à l'alimentation des appareils mobiles de chauffage conformes au décret du 10 décembre 1992 susvisé.

Art.3 Le combustible liquide pour appareils mobiles de chauffage doit satisfaire aux spécifications définies ci-après, ou à toute autre norme ou réglementation d'un Etat membre de l'Union européenne ou de tout autre Etat membre de l'Espace économique européen, reconnue équivalente :

- a) Aspect : clair et limpide à 20°C ;
- b) Couleur : couleur Saybolt supérieur à +30 ;
- c) Distillation : point initial supérieur à 175°C ;
- d) Viscosité cinématique : inférieure à 3,0 mm²/s à 25°C;
- e) Teneur en soufre : inférieure à 5 mg/Kg ;
- f) Teneur en benzène : inférieure à 0,1% m/m ;
- g) Teneur en aromatiques : inférieure à 1,0% m/m ;
- h) Point éclair : supérieur à 61°C ;
- i) Corrosion à la lame de cuivre : inférieure à 1b ;
- j) Point d'écoulement : inférieur à -15°C

PRECAUTIONS D'UTILISATION DU COMBUSTIBLE

Le combustible est comme un bon vin, pour que ses qualités soient maintenues, vous devez y veiller et nous vous donnons quelques conseils:

- ce combustible est exclusivement réservé aux chauffages mobiles,
- utilisez de préférence des bidons d'origine capsulés,
- ne mélangez pas le combustible avec tout autre produit, même avec un autre combustible de même appellation. Si vous changez de marque de combustible, allez jusqu'à épuisement de l'ancien combustible,
- utilisez toujours le même accessoire pour le transvasement dans le réservoir de l'appareil de chauffage (pompe ou entonnoir),
- refermez bien le bouchon du bidon après utilisation,
- ne laissez pas votre bidon sur ou près de votre appareil,
- stockez vos bidons au sec (à une température ne dépassant pas 30°C), à l'abri de la lumière, dans un local ventilé,
- ne conservez pas de combustible d'une saison de chauffe à l'autre, nous vous recommandons, en fin de saison, d'aller jusqu'à épuisement du réservoir et de votre bidon,
- ne réutilisez pas les bidons vides.

Ce combustible présente certains risques liés notamment à sa nature inflammable, en conséquence, vous devez respecter les règles de prudence suivantes:

- tenir hors de portée des enfants,
- ne pas rejeter les résidus à l'égout, ni dans le milieu naturel.

Par ailleurs, lisez très attentivement les conseils de prudence et d'utilisation mentionnés sur l'étiquette du bidon et dans la notice de l'appareil.

POUR UNE ATMOSPHERE SAIN ET CONFORTABLE

Pour maintenir une atmosphère saine et confortable dans votre pièce, voici quelques informations.

Certaines critiques ont pu être quelquefois formulées à l'encontre des chauffages mobiles à combustible liquide, telles que:

- "ils dégagent des odeurs".
- "ils provoquent de l'humidité dans les pièces".

Dans certaines conditions, il se peut que l'appareil dégage une odeur, nous avons recensé ci-après les causes possibles:

- au début de la première utilisation de l'appareil
- à l'allumage et à l'extinction (suivez bien les conseils donnés dans la notice et éteignez doucement votre chauffage)
- combustible ancien ou mal conservé
- combustible ayant une teneur en hydrocarbures aromatiques élevée (la teneur maximale autorisée est limitée à 1% en volume)
- bidon souillé, mélange de combustibles
- locaux où des solvants volatils sont utilisés.

En prenant les précautions nécessaires, vous diminuerez considérablement et même éliminerez les risques de provoquer des odeurs. Si toutefois vous souhaitez n'avoir aucune odeur, privilégiez les combustibles de synthèse à haute pureté (très faible teneur en hydrocarbures aromatiques) dits "sans odeur" et suivez les conseils ci-dessus.

Comme la respiration humaine, tout appareil de chauffage utilisant un combustible (bois, charbon, gaz, fioul, pétrole) produit des gaz de combustion (gaz carbonique et vapeur d'eau) qu'il faut éliminer.

Le présent appareil n'étant pas raccordé à un conduit d'évacuation vers l'extérieur, il doit être utilisé dans un local suffisamment ventilé.

Veillez donc à ce que l'endroit où vous placez cet appareil de chauffage soit bien ventilé en respect des règles de constructions des bâtiments.

Note préparée par les membres du comité particulier de la marque NF-Convecteurs à pétrole - Juin 1994

4. NOMS ET FONCTIONS DES TOUCHES DU TABLEAU DE BORD

INVERTER 3003 C

12

TEMOIN COMBUSTIBLE

Quand il clignote accompagné d'un signal sonore : l'appareil se coupe automatiquement (commence à clignoter 20-40 minutes avant l'extinction).

Quand il clignote rapidement accompagné d'un signal sonore : l'appareil se coupe automatiquement à cause d'un manque de combustible (Le témoin ON va clignoter rapidement également).

TOUCHE ADJ. TEMP

Appuyez sur cette touche pour changer la température.

... Inférieure (HR)
... Supérieure (MIN)

TOUCHE CLOCK/TIMER

Appuyez sur cette touche pour l'introduction de l'heure et du TIMER.

... Heure (HR)
... Minute (MIN)

TOUCHE CHILD LOCK (verrouillage enfant)

Appuyez 3 fois sur cette touche pour installer / annuler le verrouillage enfant.

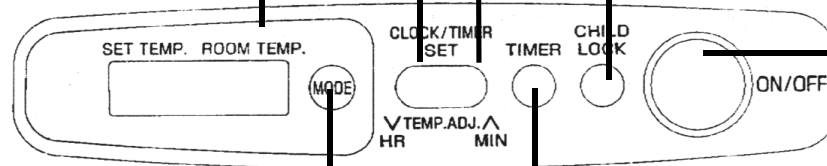

TOUCHE MODE

Chaque fois que vous pressez cette touche, l'affichage du tableau de bord se modifie.

Appareil en fonctionnement:

Affichage température => Mode d'introduction de l'heure => Mode d'introduction du Timer

Appareil éteint:

Le tableau de bord affiche l'heure ou 4 tirets si l'heure n'est pas réglée.

TOUCHE ON/OFF (Témoin ON)

Pressez cette touche pour allumer et éteindre l'appareil.

Quand le témoin clignote:

Le préchauffage commence (allumage automatique après le préchauffage)

Quand le témoin est allumé:

L'appareil est en fonctionnement

Quand le témoin clignote rapidement:

L'appareil se coupe automatiquement pour une raison quelconque.

TOUCHE TIMER (TEMOIN LUMINEUX)

Appuyez sur ce bouton pour mettre le timer en opération après avoir appuyé sur ON/OFF ou appareil en fonctionnement

Quand le témoin s'allume:

le timer fonctionne

INVERTER 6003 C ET 5005

13

TEMOIN COMBUSTIBLE

Quand il clignote accompagné d'un signal sonore : l'appareil se coupe automatiquement (commence à clignoter 20-40 minutes avant l'extinction).

Quand il clignote rapidement accompagné d'un signal sonore : l'appareil se coupe automatiquement à cause d'un manque de combustible (Le témoin ON va clignoter rapidement également).

TOUCHE CLOCK/TIMER

Appuyez sur cette touche pour l'introduction de l'heure et du TIMER.

... Heure (HR)
... Minute (MIN)

TOUCHE ADJ. TEMP

Appuyez sur cette touche pour changer la température.

..Inférieure (HR)
..Supérieure (MIN)

TOUCHE TIMER (TEMOIN LUMINEUX)

Appuyez sur ce bouton pour mettre le timer en opération après avoir appuyé sur ON/OFF ou appareil en fonctionnement

Quand le témoin s'allume: le timer fonctionne.

TOUCHE ECO

Appuyez sur cette touche pour installer/annuler le mode "ECO"

TOUCHE ON/OFF (Témoin ON)

Pressez cette touche pour allumer et éteindre l'appareil.

Quand le témoin clignote:

Le préchauffage commence (allumage automatique après le préchauffage)

Quand le témoin est allumé:

L'appareil est en fonctionnement

Quand le témoin clignote rapidement:

L'appareil se coupe automatiquement pour une raison quelconque.

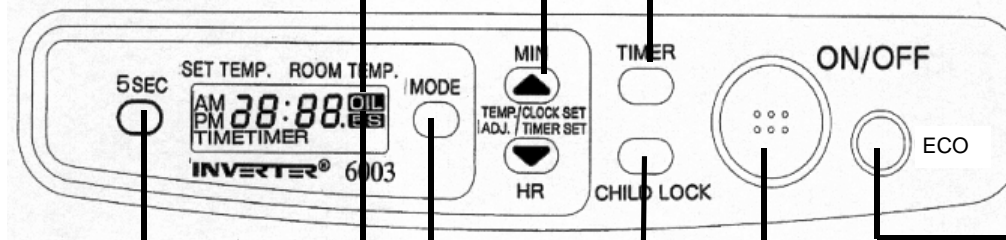

TOUCHE 5 SEC (Booster)

Appuyez sur cette touche pour obtenir / annuler l'allumage 5 secondes.

TEMOIN LUMINEUX 5 SEC

L'allumage en 5 secondes est possible si ce témoin est allumé.

TOUCHE MODE

Chaque fois que vous pressez cette touche, l'affichage du tableau de bord se modifie.

Appareil en fonctionnement:

Affichage => Mode d'introduction => Mode d'introduction => Mode affichage
Température de l'heure du Timer compte à rebours

Appareil éteint:

Le tableau de bord affiche l'heure ou 4 tirets si l'heure n'est pas réglée.

Le tableau qui suit résume toute une série de problèmes et leurs causes probables. Prenez dès que possible toutes les mesures qui s'imposent et qui vous sont proposées afin de remédier à ces problèmes. En cas de nécessité, n'hésitez pas à contacter votre revendeur ou station technique agréée.

11. TABLEAU DE REFERENCE DES DIFFERENTES CAUSES DE PROBLEMES ET LEURS SOLUTIONS

Constatations Causes									Solutions	
	Aucun affichage	Fumées blanches	Odeurs en fonctionnement	Extinction des flammes pendant le fonctionnement	Flammes bleues foncées	Flammes jaunes	Fuite du combustible	L'affichage indique :		L'affichage "----" ou l'heure :
La fiche du cordon secteur n'est pas correctement placée dans la prise. Il se produit une coupure de courant	■									Vérifiez que la fiche est correctement placée dans la prise. Attendez que le courant revienne.
Il s'est produit une coupure de courant appareil en fonctionnement.	■									Attendez que l'appareil refroidisse.
Il s'est produit une coupure de courant appareil à l'arrêt									■	Rallumez l'appareil ou trouvez un meilleur emplacement.
Le réservoir mobile est vide.				■					■	Remplissez le réservoir mobile.
Le bouchon du réservoir à combustible est dévissé.							■	OIL		Vissez correctement le bouchon et vérifiez l'étanchéité de celui-ci
Le combustible liquide pour appareil mobile de chauffage est de mauvaise qualité.	■	■	■	■	■			E0 E2 E3 E4		Changez de combustible et choisissez-en un de meilleure qualité.
Le combustible liquide pour appareil mobile de chauffage contient de l'eau, de la poussière ou dépôts divers.		■	■	■	■			E0 E2 E3 E4 OIL	■	Retirez le combustible pollué des réservoirs et nettoyez le filtre pointeau. Si le problème persiste, contactez votre distributeur ou station technique agréée.
Le filtre pointeau n'est pas placé correctement ou est absent.								OIL	■	Remplacez correctement ou placez le filtre pointeau dans le réservoir fixe.
Le filtre pointeau est encrassé. Le filtre pointeau est gorgé d'eau.								OIL	■	Nettoyez le filtre pointeau. Laissez sécher le filtre pointeau.
Les connexions des canalisations de combustible sont mal fixées.			■	■	■	■	■			Contactez votre distributeur ou station technique agréée proche de chez vous.
Le ventilateur ne tourne plus quand l'appareil est allumé.	■							EH		Contactez votre distributeur ou station technique agréée proche de chez vous.
Le filtre à air est bouché ou encrassé		■	■	■	■			E0 E2 E4		Nettoyez le filtre à air.
Le thermostat de sécurité fonctionne	■		■	■				EH	■	Vérifiez que l'aération est suffisante.
Le thermostat de brûleur fonctionne	■		■	■				EH	■	Contactez votre distributeur ou station
Le thermostat AIR SENSOR fonctionne								EH	■	Ouvrez la fenêtre et aérez la pièce, la température doit être inférieure à 20°C.
Le système d'anti-basculement fonctionne								E9		Vérifier que l'appareil est bien à plat et rallumez l'appareil.
Compte à rebours à 0								OFF		Eteignez puis rallumez votre appareil.
Pannes internes ou encrassements								E1 E5 E6 E7 E8		Contactez votre distributeur ou station technique agréée proche de chez vous.