



FR *Module radio*

DE *Funk-Modul*

EN *Radio module*

NL *Radiomodule*

IT *Modulo radio*

ES *Módulo de radio*

PL *Moduł radiowy*

RU *Радиопередатчик*

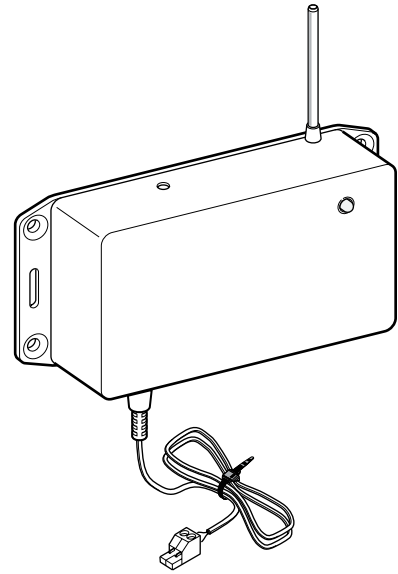

C002443-A

1 Mettre en place le module radio

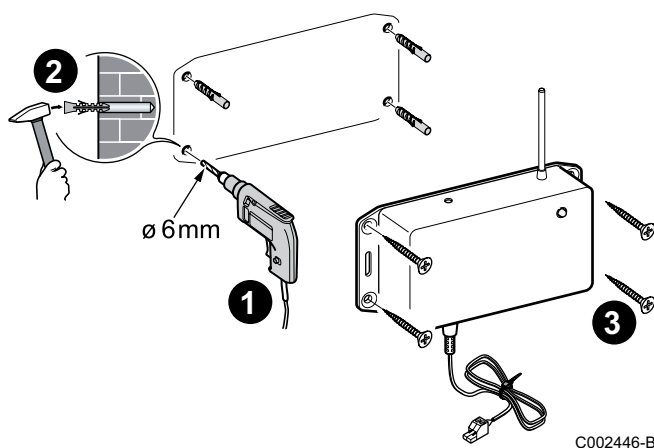

C002446-B

Le module radio doit être fixé au mur à proximité du générateur de chauffage pour permettre le raccordement dans le tableau de commande de ce dernier. Utiliser les 4 vis + 4 chevilles livrées.

⚠ Ne pas monter le module radio à proximité de parois métalliques.

⚠ Ne pas monter le module radio dans le générateur de chauffage.

2 Raccorder le module radio

⚠ Couper l'alimentation électrique avant toute intervention. Les raccordements électriques doivent impérativement être effectués par un professionnel qualifié.

Il est possible de raccorder un module radio sur chaque tableau de commande.

Générateurs de chauffage installés en cascade : Il faut un module radio par appareil.

1. Accéder à la carte électronique SCU.

 Se reporter à la notice d'installation et d'entretien du générateur de chauffage (Raccordements électriques).

2. Raccorder le module radio sur le bornier correspondant à la sonde d'ambiance d'un circuit (S.AMB A, S.AMB B, S.AMB C).

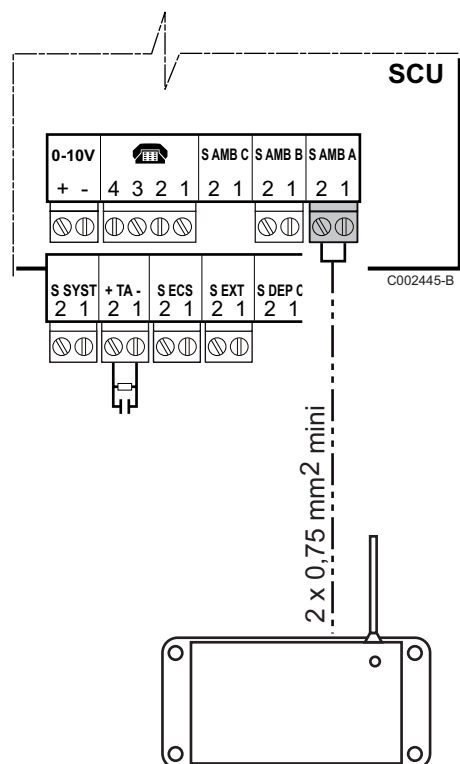

C002445-B

3 Appairer une commande à distance

! L'appairage doit se faire dans la chaufferie lors de la 1ère initialisation.

Chaque commande à distance radio intègre d'usine un numéro d'identification unique qui permet au module radio de la reconnaître. Ce numéro d'identification est transmis au module radio par la séquence d'appairage décrite ci-après.

i Cette opération reste mémorisée, même après un changement de piles.

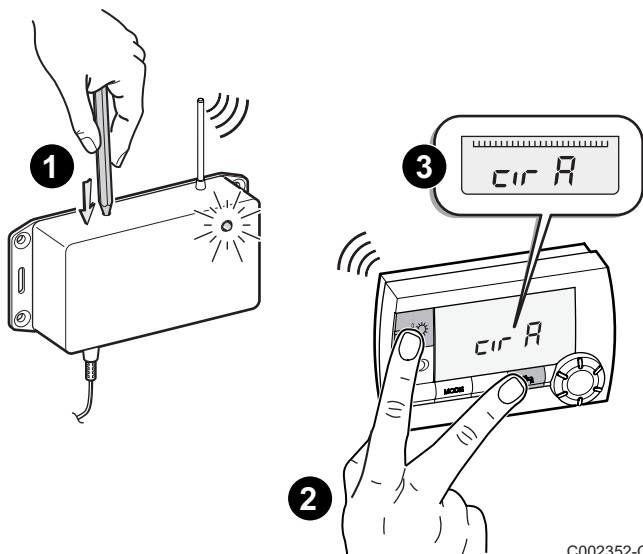

1 Appuyer sur le bouton poussoir du module radio à l'aide d'une pointe de stylo. Le voyant du module radio s'allume.

i Le module radio sort du mode appairage au bout de 2 minutes.

2 Appuyer simultanément pendant 5 secondes sur les touches et de la commande à distance.

3 Le texte **cir A** s'affiche.

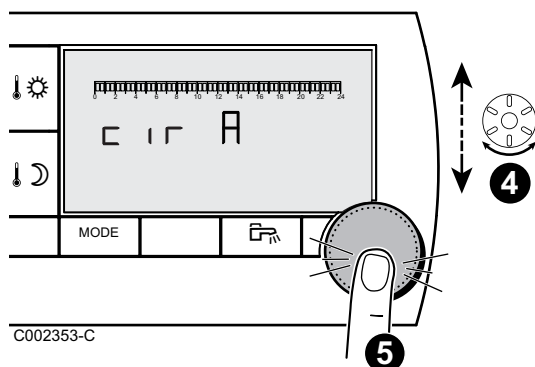

4 Tourner le bouton de réglage pour sélectionner le circuit souhaité.

5 Appuyer sur le bouton de réglage pour valider la sélection.

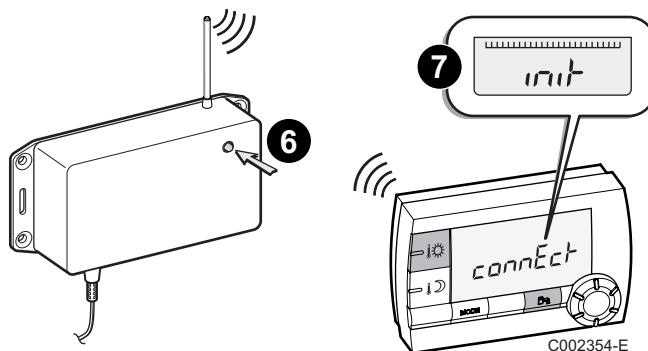

6 7 Au bout de quelques secondes, le voyant du module radio s'éteint et la commande à distance affiche le message "init", le temps de se synchroniser avec le module.

Après quelques secondes, le message disparaît et l'affichage courant apparaît.

■ Echec de la tentative d'appairage

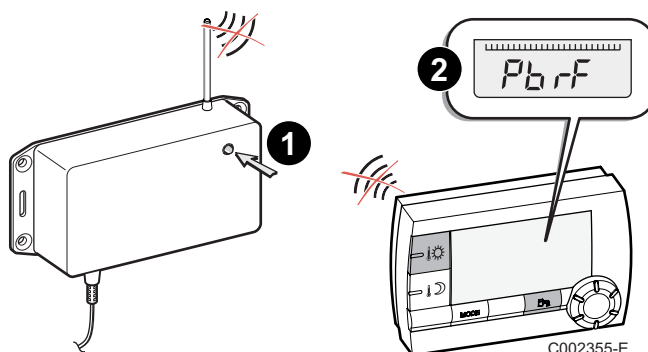

1 En cas de problème, le voyant s'éteint au bout de 2 minutes et la commande à distance affiche le message **Pb rF**.

2 Si le message **Pb rF** apparaît, le module radio n'est pas appairé avec la commande à distance radio. Recommencer la séquence d'appairage.

4 Appairer une sonde extérieure

! L'appairage doit se faire dans la chaufferie lors de la 1ère initialisation.

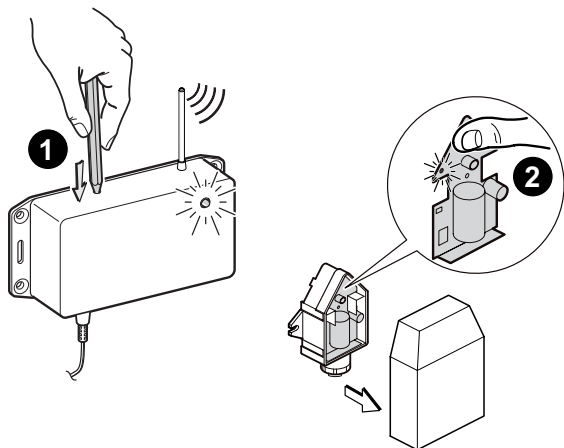

Chaque sonde extérieure intègre d'usine un numéro d'identification unique qui permet au module radio de la reconnaître. Ce numéro d'identification est transmis au module radio par la séquence d'appairage décrite ci-après.

- 1 Appuyer sur le bouton poussoir du module radio à l'aide d'une pointe de stylo. Le voyant du module radio s'allume.
- 2 Appuyer sur le bouton de la sonde extérieure. Le voyant de la sonde extérieure s'allume. Le voyant s'éteint brièvement toutes les 3 secondes quand le module radio capte le signal de la sonde transmettant l'information de la température extérieure.
- 3 Au bout de quelques secondes, le voyant du module radio s'éteint. Le voyant s'allume brièvement toutes les 3 secondes pour signifier la réception de la température extérieure. Pour sortir du mode appairage, appuyer sur le bouton de la sonde extérieure.

i Le module radio sort du mode appairage au bout de 2 minutes. La sonde extérieure sort automatiquement du mode appairage au bout de 5 minutes.

5 Annuler l'appairage

Pour annuler l'appairage de tous les circuits et sonde extérieure, appuyer pendant 10 secondes sur le bouton poussoir du module radio (jusqu'à ce que le voyant s'éteigne puis clignote).

6 En cas de dérangement

Etat du voyant du module chaudière radio	Signification / Remède
Voyant allumé pendant la phase de démarrage de la chaudière	- Eteindre et rallumer la chaudière. - Si le problème persiste, contacter l'installateur. Le module radio est endommagé.
Clignotement lent du voyant pendant la phase de démarrage de la chaudière	- Aucune commande à distance ou sonde extérieure n'est appairée avec le module radio.
Clignotement rapide du voyant	- Si le clignotement rapide ne s'arrête pas au bout de 10 secondes après la mise sous tension, une commande à distance radio est appairée sur un circuit disposant déjà d'une commande à distance filaire. Réappairer la commande à distance radio sur un autre circuit ou connecter la commande à distance filaire sur un autre circuit.
Voyant allumé après un appui sur le bouton d'appairage	- Le module radio est en mode d'appairage avec une commande à distance radio ou une sonde extérieure. Ce mode reste actif pendant 2 minutes au maximum.
Impulsion du voyant	- Une communication a eu lieu entre le module radio et la commande à distance radio ou une sonde extérieure.

1 Das Funkmodul anbringen

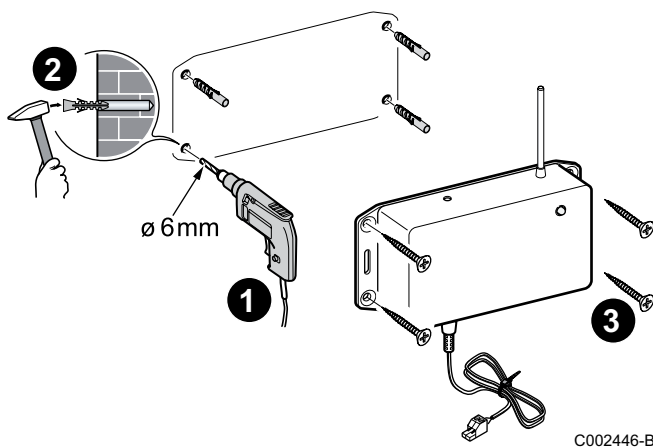

C002446-B

Das Funkmodul muss an der Wand in der Nähe des Heizgenerators installiert werden, damit das Schaltfeld an Letzterem montiert werden kann. Hierzu die beiliegenden 4 Schrauben + 4 Dübeln verwenden.

! Das Funkmodul nicht in der Nähe von Metallwänden anbringen.

! Das Funkmodul nicht im Heizgenerator montieren.

2 Das Funkmodul anschließen

! Vor jedem Eingriff elektrische Stromversorgung ausschalten. Alle elektrischen Anschlüsse müssen von einem qualifizierten Fachmann vorgenommen werden.

Es ist möglich, ein Funkmodul auf jedem Schaltfeld zu montieren.

Als Kaskade installierte Heizgeneratoren: Es ist ein Funkmodul pro Gerät erforderlich.

1. Den Zugang zur Leiterplatte SCU freilegen.

Siehe Installations- und Wartungsanleitung des Heizgenerators (Elektrische Anschlüsse).

2. Das Funkmodul an die Klemmanschlüsse anschließen, die dem Raumfühlers eines Kreises entsprechen (S.AMB A, S.AMB B, S.AMB C).

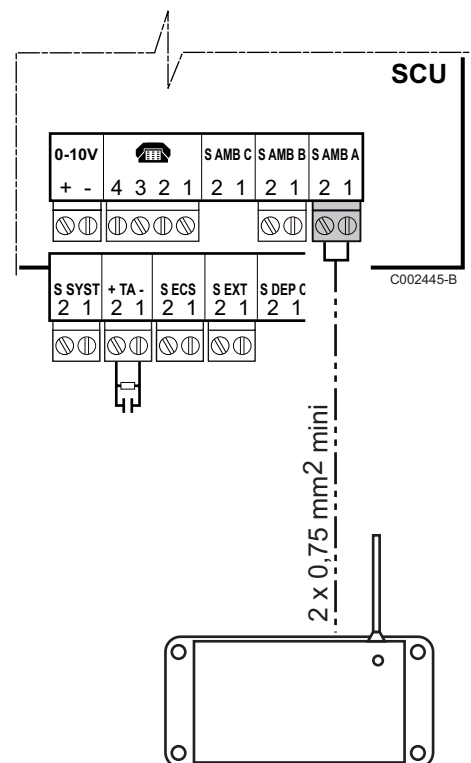

C002445-B

3 Eine Fernbedienung paaren

! Die Paarung der Geräte muss bei der ersten Initialisierung im Heizungsraum erfolgen.

Jede Funkfernbedienung besitzt werkseitig eine unverwechselbare Identifikationsnummer, die dem Funkmodul ermöglicht, sie zu erkennen. Diese Identifikationsnummer wird durch die nachstehend beschriebene Paarungssequenz an das Funkmodul gesendet.

i Dieser Vorgang bleibt gespeichert, sogar nach einem Batteriewechsel.

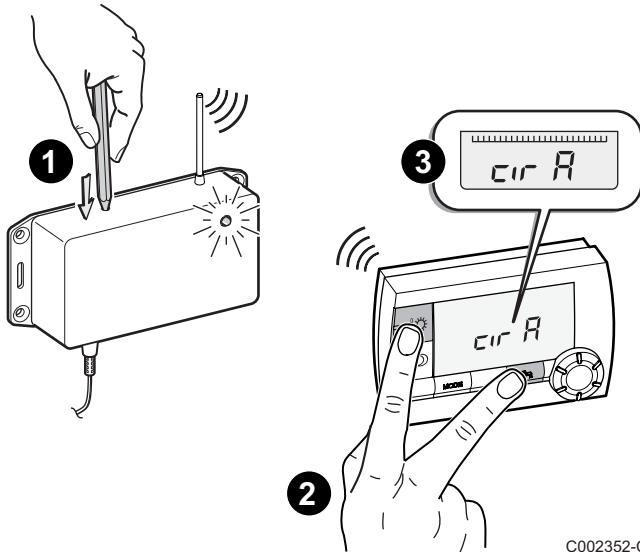

1 Mit der Spitze eines Kugelschreibers die Taste des Funkmoduls drücken. Die Leuchte des Funkmoduls geht an.

i Das Funkmodul verlässt den Paarungsmodus nach 2 Minuten.

2 Gleichzeitig die Tasten und der Fernbedienung während 5 Sek. drücken.

3 Der Text **cir A** wird angezeigt.

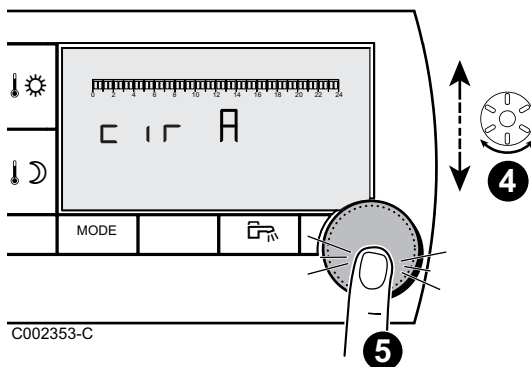

4 Den Einstellknopf drehen, um den gewünschten Kreis auszuwählen.

5 Die Wahl durch drücken des Einstellknopfs bestätigen.

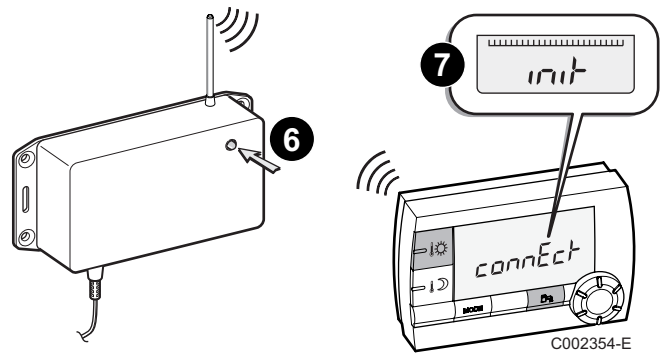

6 7 Nach ein paar Sekunden verlischt die Leuchte des Funkmoduls und die Fernbedienung zeigt die Meldung "init" an, während die Synchronisation mit dem Modul erfolgt.

Nach einigen Sekunden verschwindet die Meldung, und die normale Anzeige erscheint.

■ Paarungsversuch misslungen

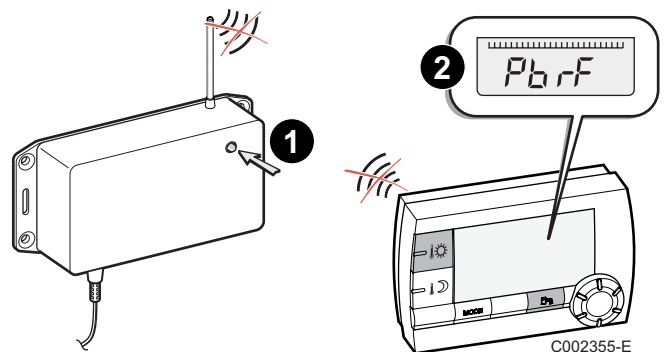

1 Im Fall von Problemen verlischt die Leuchte nach 2 Minuten, und an der Fernbedienung wird die Meldung **PB rF** angezeigt.

2 Wenn die Meldung **Pb rF** erscheint, ist das Funkmodul nicht mit der Funkfernbedienung gepaart. Die Paarungssequenz wiederholen.

4 Einen Außenfühler paaren

! Die Paarung der Geräte muss bei der ersten Initialisierung im Heizungsraum erfolgen.

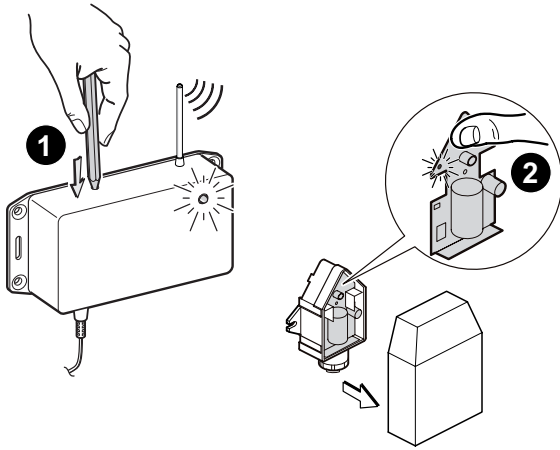

Jeder Außenfühler besitzt eine werksseitig eingestellte, unverwechselbare Identifikationsnummer, anhand der das Funkmodul ihn erkennen kann. Diese Identifikationsnummer wird durch die nachstehend beschriebene Paarungssequenz an das Funkmodul gesendet.

- ❶ Mit der Spitze eines Kugelschreibers die Taste des Funkmoduls drücken. Die Leuchte des Funkmoduls geht an.
- ❷ Auf die Taste des Außenfühlers drücken. Die Leuchte des Außenfühlers leuchtet auf. Die Leuchte verlischt alle 3 Sekunden kurz, während das Funkmodul das Signal des Fühlers empfängt, der die Außentemperaturdaten sendet.
- ❸ Nach einigen Sekunden verlischt die Leuchte des Funkmoduls. Die Leuchte leuchtet alle 3 Sekunden kurz auf, um den Empfang der Außentemperatur anzuzeigen. Um den Paarungsmodus zu verlassen, die Taste des Außenfühlers drücken.

i Das Funkmodul verlässt den Paarungsmodus nach 2 Minuten. Der Außenfühler beendet den Verbindungsmodus nach 5 Minuten automatisch.

5 Paarung annullieren

Um die Paarung aller Kreise und des Außenfühlers zu annullieren, während 10 Sekunden die Taste des Funkmoduls drücken (bis die Leuchte verlischt und dann blinkt).

6 Bei Störungen

Zustand der Leuchte des Heizkessel-Funkmoduls	Bedeutung / Abhilfe
Die Leuchte bleibt während der Einschaltphase des Heizkessels an	- Heizkessel aus- und wieder einschalten. - Wenn das Problem weiterhin besteht, den Installateur benachrichtigen. Das Funkmodul ist beschädigt.
Langsames Blinken der Leuchte während der Einschaltphase des Heizkessels	- Keine Fernbedienung und kein Außenfühler ist mit dem Funkmodul gepaart.
Schnelles Blinken der Leuchte	- Wenn das schnelle Blinken 10 Sekunden nach dem Einschalten nicht aufhört, ist eine Funkfernbedienung mit einem Kreis gepaart, der schon über eine kabelgebundene Fernbedienung verfügt. Die Funkfernbedienung einem anderen Kreis zuordnen, oder die kabelgebundene Fernbedienung an einen anderen Kreis anschließen.
Nach einem Druck auf die Paarungstaste leuchtet die Leuchte auf	- Das Funkmodul befindet sich im Paarungsmodus mit einer Funkfernbedienung oder einem Außenfühler. Dieser Modus bleibt maximal 2 Minuten aktiv.
Impuls der Leuchte	- Zwischen dem Funkmodul und der Funkfernbedienung oder einem Außenfühler erfolgte eine Datenübertragung.

1 Fitting the radio module

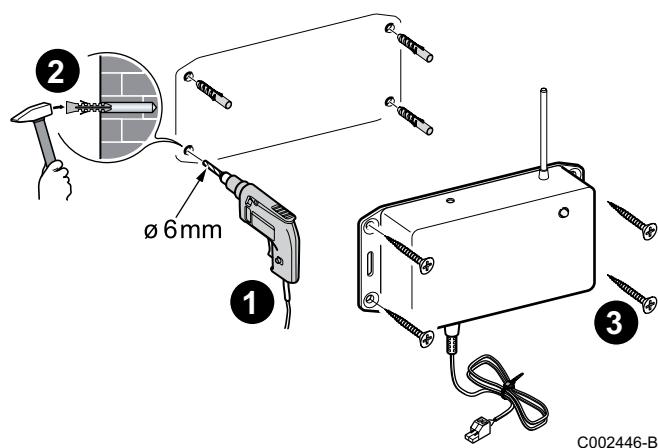

The radio module must be fixed to the wall close to the heating generator to enable its connection to the control panel. Use the 4 screws + 4 plugs provided.

⚠ Do not mount the radio module close to metal walls or partitions.

⚠ Do not mount the radio module in the heating generator.

2 Connecting the radio module

⚠ Switch off the mains electricity supply before carrying out any work. Electrical connections must be made by a qualified professional.

It is possible to connect a radio module to each control panel.

Heating generators installed in cascade: one radio module per appliance is required.

1. Access to the SCU PCB.

 Refer to the installation and maintenance instructions of the heating generator (Electrical connections).

2. Connecting the radio module to the terminal block corresponding to a circuit's room sensor (S.AMB A, S.AMB B, S.AMB C).

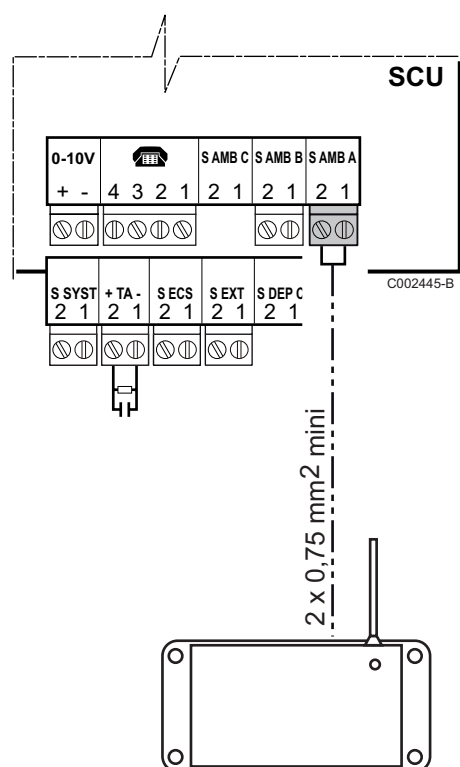

3 Pairing a remote control

⚠ The pairing must be done in the boiler room on first initialisation.

Each radio remote control is given a unique identifying number in the factory, which enables the radio module to recognise it. This identifying number is transmitted to the radio module by the pairing sequence described below.

i This operation is memorised, even after the batteries are changed.

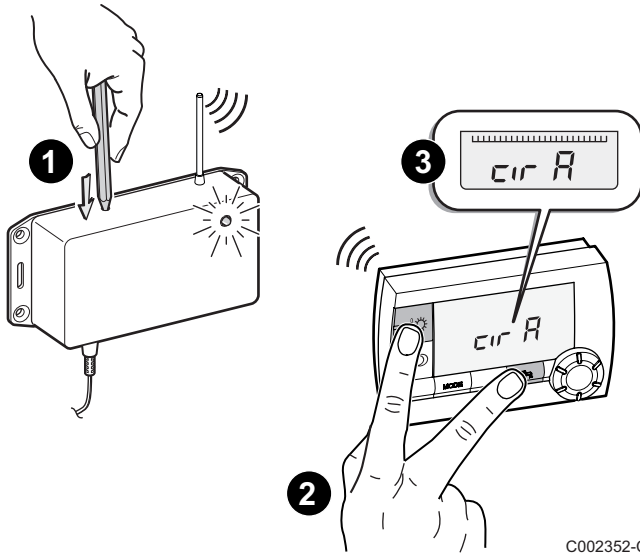

1 Press the button on the radio module using the tip of a ballpoint pen. The light on the radio module comes on.

i The radio module exits the pairing programme after 2 minutes.

2 Press simultaneously for 5 sec. on keys and on the remote control.

3 The text **cir A** is displayed.

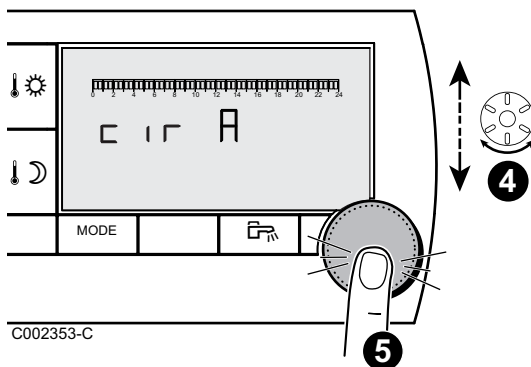

4 Turn the settings button to select the desired circuit.

5 Press the settings button to confirm the selection.

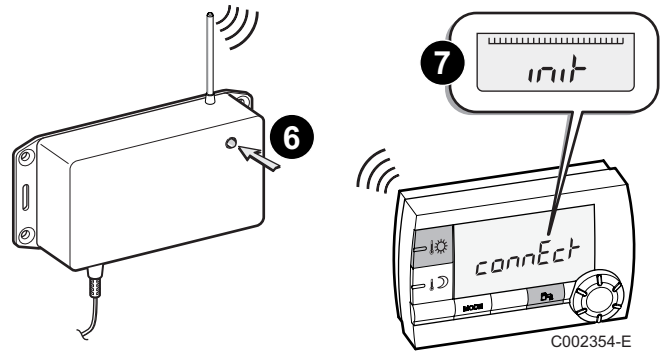

6 7 After a few seconds, the light on the radio module goes off and the remote control displays the message "init" while it synchronises itself with the module.

After a few seconds, the message is cleared and the current display appears.

■ Pairing failed

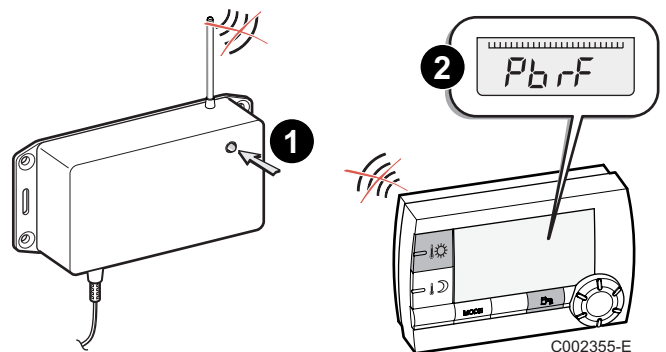

1 If there is a problem, the warning light goes out after 2 minutes and the remote control displays the message **Pb rF**.

2 If the message **Pb rF** appears, the radio module is not paired with the radio remote control. Repeat the pairing sequence.

4 Pairing an outside temperature sensor

! The pairing must be done in the boiler room on first initialisation.

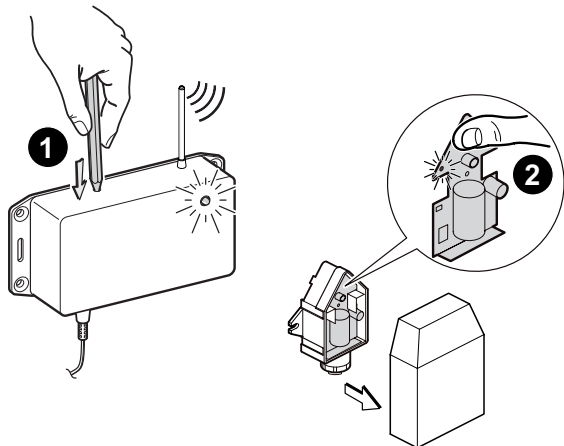

Each outside temperature sensor is given a unique identifying number in the factory, which enables the radio module to recognise it. This identifying number is transmitted to the radio module by the pairing sequence described below.

- 1 Press the button on the radio module using the tip of a ballpoint pen. The light on the radio module comes on.
- 2 Press the button on the outside temperature sensor. The light on the outside temperature sensor comes on. The light goes off briefly every 3 seconds when the radio module picks up the signal from the sensor transmitting information on the outside temperature.
- 3 After a few seconds, the light on the radio module goes off. The light comes on briefly every 3 seconds to confirm reception of the outside temperature. To exit the pairing mode, press the button on the outside temperature sensor.

i The radio module exits the pairing programme after 2 minutes. The outside temperature sensor automatically exits the pairing mode after 5 minutes.

5 Cancel pairing

To cancel the pairing on all circuits and outside temperature sensors, press the button on the radio module for 10 seconds (until the light goes off and then flashes).

6 Troubleshooting

Status of the light on the boiler's radio module	Meaning / Solution
Light on during the boiler start-up phase	- Switch the boiler off and switch back on. - If the problem persists, contact the fitter. The radio module is damaged.
The light flashes slowly during the boiler start-up phase	- No remote control or outside temperature sensor has been paired with the radio module.
The warning light flashes rapidly	- If the rapid flashing does not stop 10 seconds after being switched on, a radio remote control is paired with a circuit that already has a wire remote control. Re-pair the radio remote control with another circuit or connect the wire remote control to another circuit.
Warning light on after the pairing button has been pressed	- The boiler's radio module is in pairing mode with a radio remote control or an outside temperature sensor. This mode remains activated for a maximum of 2 minutes.
The warning light is pulsing	- The radio module has communicated with the radio remote control or an outside temperature sensor.

1 Het plaatsen van de radiomodule

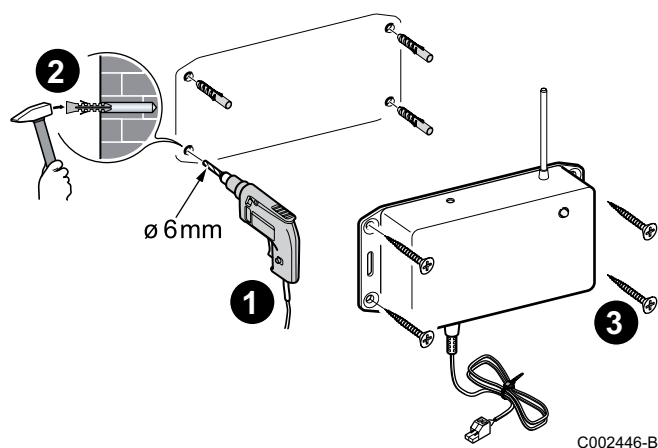

C002446-B

De radiomodule moet aan de muur, in de buurt van de verwarmingsgenerator worden bevestigd om aansluiting hiervan op het bedieningspaneel mogelijk te maken. Gebruik de 4 meegeleverde schroeven + 4 pluggen.

! Monteer de radiomodule niet in de buurt van metalen wanden.

! Monteer de radiomodule niet in de verwarmingsgenerator.

2 Het aansluiten van de radiomodule

! Sluit de elektriciteitstoevoer af voor elke handeling. De elektrische aansluitingen mogen enkel door vakpersoneel uitgevoerd worden.

Het is mogelijk een radiomodule op ieder bedieningspaneel aan te sluiten.

In cascade geïnstalleerde verwarmingsgeneratoren: Er is één radiomodule per apparaat nodig.

1. Ga naar de elektronische printplaat SCU.

 Zie de installatie- en onderhoudshandleiding van de verwarmingsgenerator (Elektrische aansluitingen).

2. Sluit de radiomodule aan op de bij de omgevingsensor van een kring behorende klemmenstrook (S.AMB A, S.AMB B, S.AMB C).

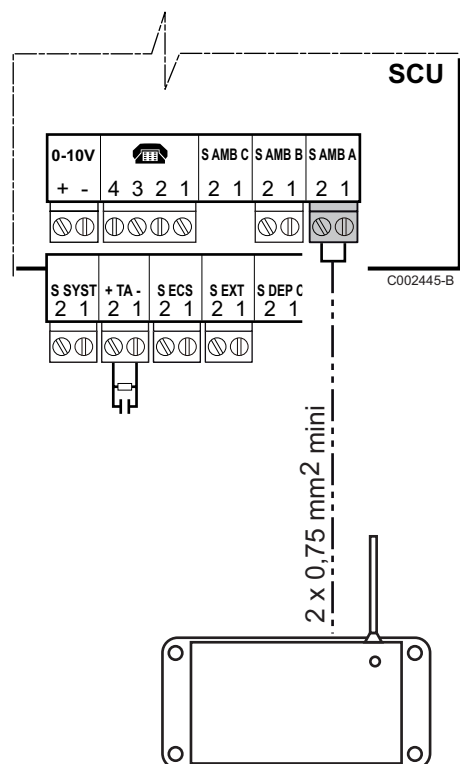

3 Met een afstandsbediening combineren

! De combinatie moet in het ketelhuis worden gemaakt tijdens de 1e initialisatie.

Iedere radio afstandsbediening bezit standaard een uniek identificatienummer waarmee deze door de radiomodule herkend kan worden. Dit identificatienummer wordt aan de radiomodule doorgegeven door de hierna beschreven combinatiesequentie.

i Deze handeling blijft in het geheugen opgeslagen, ook wanneer de batterijen vervangen worden.

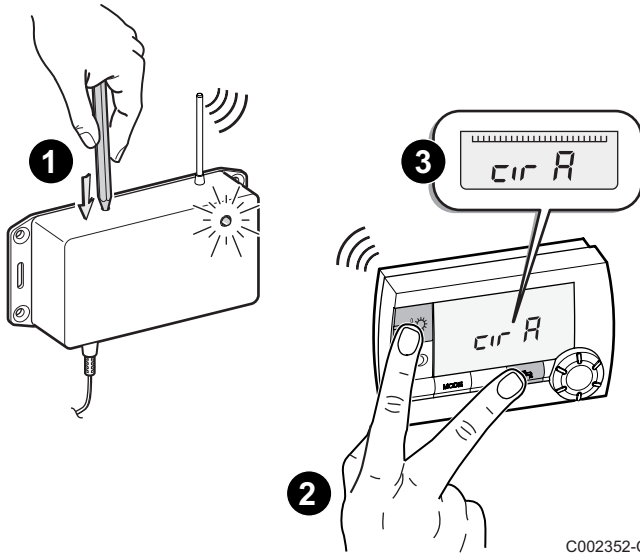

1 Druk op de drukknop van de radiomodule met behulp van de punt van een pen. Het lampje van de radiomodule gaat branden.

i De radiomodule verlaat de combinatiemodus na 2 minuten.

2 Druk vervolgens gelijktijdig gedurende 5 sec. op de toetsen en van de afstandsbediening.

3 De tekst **kring A** wordt weergegeven.

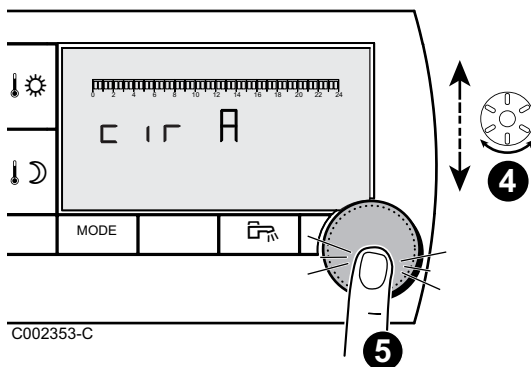

4 Draai aan de instelknop om de gewenste kring te selecteren.

5 Druk op de instelknop om de selectie te valideren.

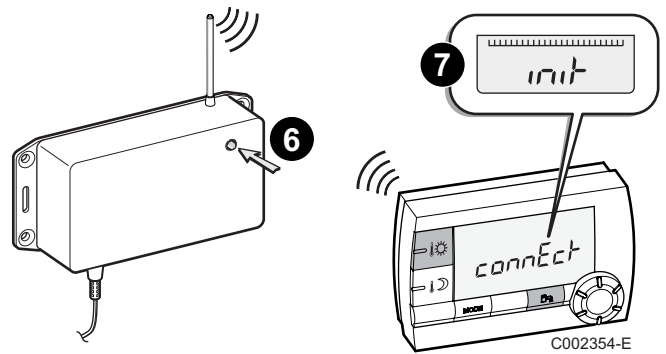

6 7 Na enkele seconden gaat het lampje van de radiomodule uit en toont de afstandsbediening het bericht "init", zolang het synchroniseren met de module bezig is.

Na enkele seconden verdwijnt de melding en verschijnt de normale weergave.

■ De combinatiepoging is mislukt

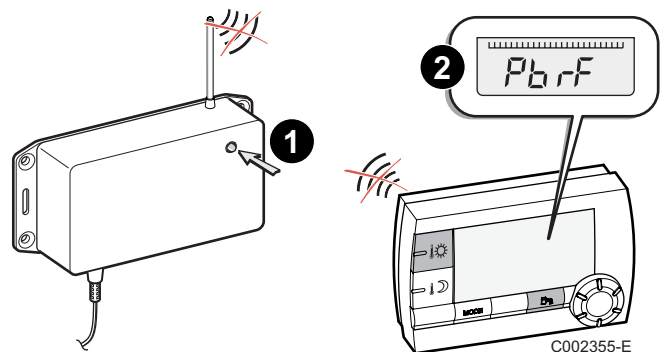

1 In geval van problemen dooft het lampje na 2 minuten en geeft de afstandsbediening het bericht **Pb rF** weer.

2 Indien het bericht **Pb rF** verschijnt, is de radiomodule niet gecombineerd met de radio afstandsbediening. Begin de combinatiereeks opnieuw.

4 Met een buitensensor combineren

! De combinatie moet in het ketelhuis worden gemaakt tijdens de 1e initialisatie.

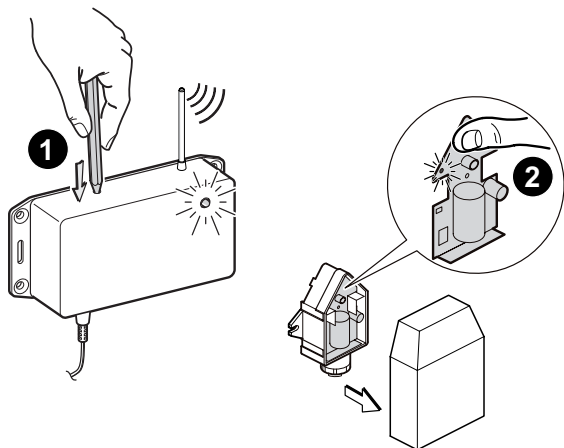

Iedere buitensensor heeft standaard een uniek identificatienummer waarmee de radiomodule deze herkennen kan. Dit identificatienummer wordt aan de radiomodule doorgegeven door de hierna beschreven combinatiesequentie.

- 1** Druk op de drukknop van de radiomodule met behulp van de punt van een pen. Het lampje van de radiomodule gaat branden.
- 2** Druk op de knop van de buitensensor. Het controlelampje van de buitensensor gaat branden. Iedere 3 seconden dooft het lampje kort wanneer de radiomodule het signaal van de sensor opvangt waarmee de informatie van de buitentemperatuur wordt doorgegeven.
- 3** Na enkele seconden dooft het lampje van de radiomodule. Het controlelampje brandt kort iedere 3 seconden om de ontvangst van de buitentemperatuur te melden. Druk voor het verlaten van de combinatiemodus op de knop van de buitensensor.

i De radiomodule verlaat de combinatiemodus na 2 minuten. De buitensensor verlaat automatisch na 5 minuten de koppelingsmodus.

5 Annuleer het combineren

Om het combineren van alle kringen en buitensensoren te annuleren, houdt u de drukknop van de radiomodule 10 seconden ingedrukt (totdat het lampje dooft en vervolgens knippert).

6 Bij storing

Toestand van het lampje van de radiomodule van de ketel	Betekenis / Oplossing
Het controlelampje brandt tijdens de startfase van de verwarmingsketel	- De verwarmingsketel uitschakelen en daarna weer inschakelen. - Indien het probleem blijft bestaan, contact opnemen met de installateur. De radiomodule is beschadigd.
Het controlelampje knippert langzaam tijdens de startfase van de verwarmingsketel	- Er is geen enkele afstandbediening of buitensensor gecombineerd met de radiomodule.
Het lampje knippert snel	- Indien het snelle knipperen niet na 10 seconden na het onder spanning zetten ophoudt, is er een radioafstandsbediening gecombineerd met een kring die al over een afstandsbediening met draad beschikt. Combineer de radioafstandsbediening met een andere kring of sluitde afstandsbediening met draad aan op een andere kring.
Het lampje brandt na op de combinatieknop gedrukt te hebben	- De radiomodule staat in de combinatiemodus met een afstandbediening of een buitensensor. Deze modus blijft maximaal 2 minuten actief.
Impuls van het lampje	- Er heeft communicatie plaatsgevonden tussen de radiomodule en de radio afstandbediening of een buitensensor.

1 Montaggio del modulo radio

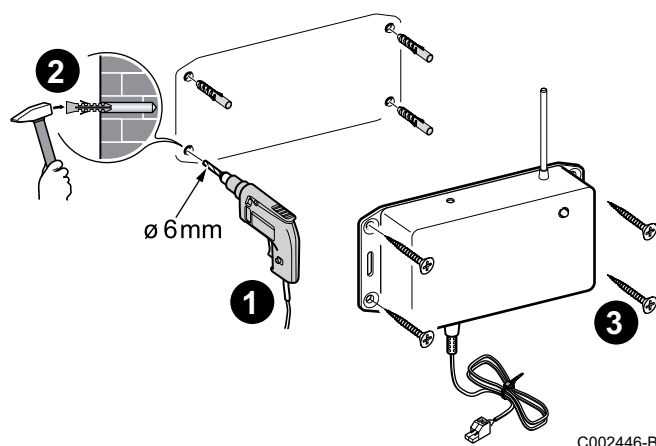

Il modulo radio deve essere fissato al muro nelle vicinanze del generatore di calore per consentire il collegamento al quadro di comando di quest'ultimo. Utilizzare le 4 viti + 4 tasselli consegnati.

⚠ Non montare il modulo radio in prossimità di pareti metalliche.

⚠ Non montare il modulo radio nel generatore di riscaldamento.

2 Collegamento del modulo radio

⚠ Interrompere l'alimentazione elettrica prima di effettuare un qualsiasi intervento. I collegamenti elettrici devono essere effettuati esclusivamente da un professionista qualificato.

È possibile collegare un modulo radio su ciascun quadro di comando.

Generatori di riscaldamento installati a cascata: È necessario un modulo radio per ciascun apparecchio.

1. Accedere alla scheda elettronica SCU.

 Fare riferimento al manuale di installazione e manutenzione del generatore di riscaldamento (Collegamenti elettrici).

2. Collegare il modulo radio alla morsetteria corrispondente alla sonda ambiente di un circuito (S.AMB A, S.AMB B, S.AMB C).

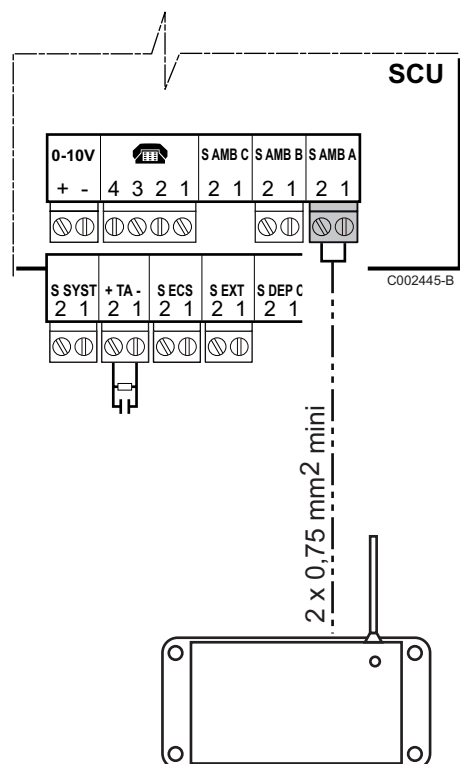

3 Associazione di un comando a distanza

! La sintonizzazione deve essere effettuata nel locale caldaia al momento della prima attivazione.

Ciascun comando a distanza radio è dotato di serie di un numero di identificazione univoco che consente al modulo radio di riconoscerlo. Tale identificativo viene trasmesso al modulo radio mediante la sequenza di sintonizzazione descritta a seguire.

i Tale operazione rimane memorizzata, anche in seguito alla sostituzione delle batterie.

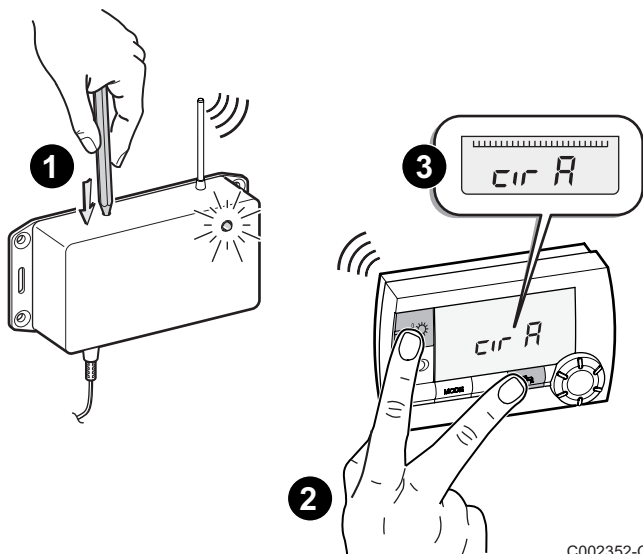

C002352-C

1 Premere il pulsante test del modulo radio con la punta di una penna a sfera. La spia del modulo radio si accende.

i Il modulo radio esce dalla modalità di sintonizzazione dopo 2 minuti.

2 Premere contemporaneamente per 5 sec. i tasti ☀, ⚙️ e 📶 del comando a distanza.

3 Viene visualizzato il testo **cir A**.

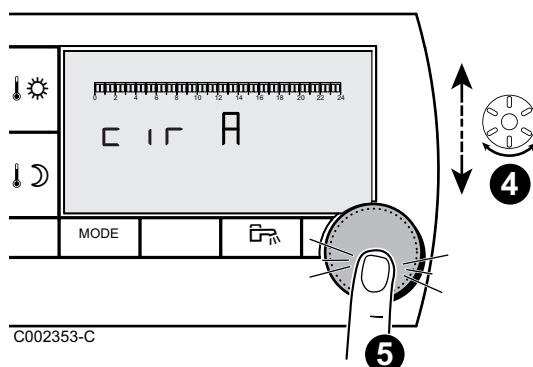

C002353-C

4 Girare la manopola di regolazione per selezionare il circuito desiderato.

5 Premere la manopola di regolazione per confermare la selezione.

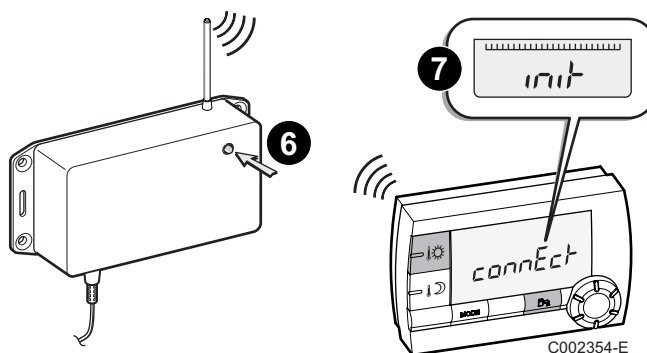

C002354-E

6 7 Dopo qualche secondo, la spia del modulo radio si spegne e il comando a distanza visualizza il messaggio "attivaz." durante la sincronizzazione con il modulo.

Dopo alcuni secondi, il messaggio scompare per lasciare posto alla visualizzazione corrente.

■ Tentativo di associazione fallito

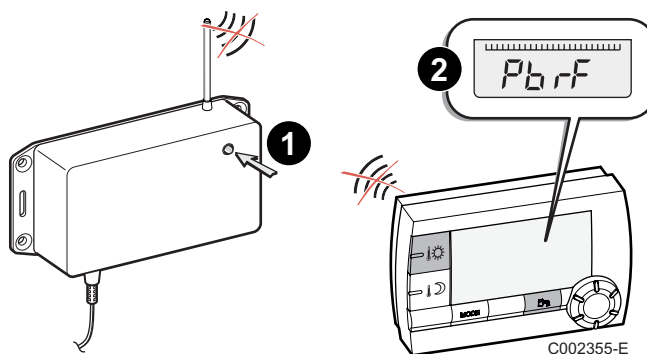

C002355-E

1 In caso di problema, la spia si accende entro 2 minuti e il comando a distanza visualizza il messaggio **Pb rF**.

2 Se viene visualizzato il messaggio **Pb rF**, il modulo radio non è sintonizzato con il comando a distanza radio. Ricominciare la sequenza di sintonizzazione.

4 Associazione di una sonda esterna

! La sintonizzazione deve essere effettuata nel locale caldaia al momento della prima attivazione.

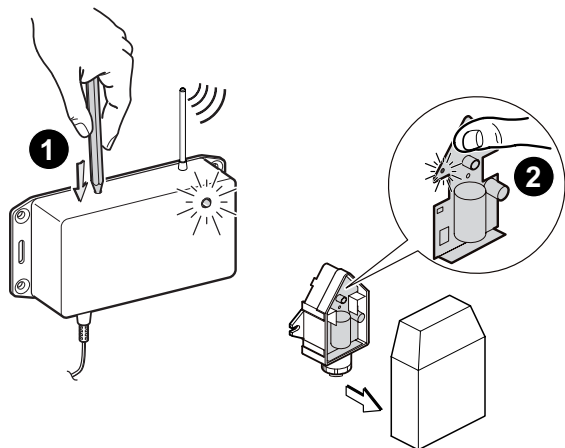

Ogni sonda esterna è dotata di serie di un numero di identificazione univoco che consente al modulo radio di riconoscerla. Tale identificativo viene trasmesso al modulo radio mediante la sequenza di sintonizzazione descritta a seguire.

- 1 Premere il pulsante test del modulo radio con la punta di una penna a sfera. La spia del modulo radio si accende.
- 2 Premere sul pulsante della sonda esterna. La spia della sonda esterna si accende. La spia si spegne brevemente ogni 3 secondi quando il modulo radio capta il segnale della sonda che trasmette i dati sulla temperatura esterna.
- 3 Dopo qualche secondo, la spia del modulo radio si spegne. La spia si accende brevemente per tutti e 3 i secondi per indicare la ricezione della temperatura esterna. Per uscire dalla modalità associazione, premere il pulsante della sonda esterna.

i Il modulo radio esce dalla modalità di sintonizzazione dopo 2 minuti. La sonda esterna esce automaticamente dalla modalità sintonizzazione dopo 5 minuti.

5 Annullare l'associazione

Per annullare la sintonizzazione di tutti i circuiti e della sonda esterna, premere per 10 secondi il pulsante test del modulo radio (fino a quando la spia si spegne e poi lampeggia).

6 In caso di cattivo funzionamento

Stato della spia del modulo caldaia radio	Significato / Soluzione
Spia accesa durante la fase di avvio della caldaia	- Spegner e riaccendere la caldaia. - Se il problema persiste, contattare l'installatore. Il modulo radio è danneggiato.
Lampeggiamento lento della spia durante la fase di avvio della caldaia	- Nessun comando a distanza o sonda esterna è sintonizzato con il modulo radio.
Lampeggiamento veloce della spia	- Nel caso in cui il lampeggiamento rapido non si arresti entro 10 secondi dopo il collegamento all'alimentazione, un comando a distanza radio viene associato su un circuito che già dispone di un comando a filo a distanza. Associare nuovamente il comando a distanza radio su un altro circuito oppure collegare il comando a filo a distanza su un altro circuito.
Spia accesa dopo aver premuto il pulsante di sintonizzazione	- Il modulo radio è in modalità di sintonizzazione con un comando a distanza radio o una sonda esterna. Questa modalità rimane attiva per 2 minuti al massimo.
Impulso della spia	- Vi è stata una comunicazione tra il modulo radio e il comando a distanza radio o una sonda esterna.

1 Colocar el módulo de radio en su lugar

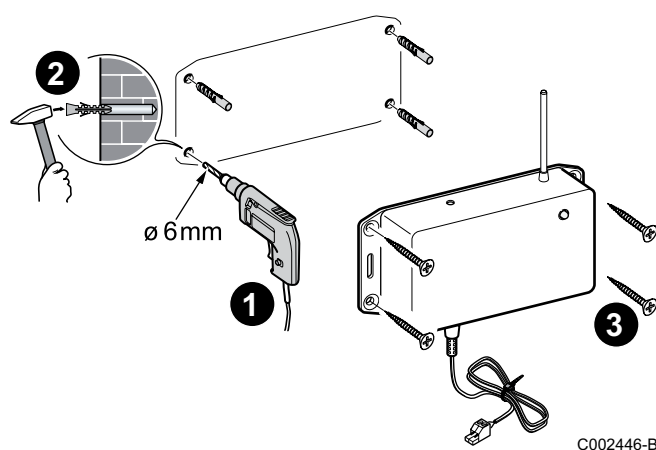

C002446-B

El módulo de radio se fija en la pared cerca del generador de calefacción para poder conectar el generador al cuadro de mando. Utilizar los 4 tornillos + 4 tacos suministrados.

- No montar el módulo de radio cerca de paredes metálicas.**
- No montar el módulo de radio en el generador de calefacción.**

2 Conectar el módulo de radio

Corte la alimentación eléctrica antes de realizar cualquier trabajo. Las conexiones eléctricas deben ser efectuadas sólo por un profesional cualificado.

Se puede conectar un módulo de radio a cada cuadro de mando.

Generadores de calefacción instalados en cascada: Hace falta un módulo de radio por aparato.

1. Acceder a la tarjeta electrónica SCU.

Consultar las instrucciones de instalación y mantenimiento del generador de calefacción (Conexiones eléctricas).

2. Conectar el módulo de radio al borne correspondiente de la sonda ambiente de un circuito (S.AMB A, S.AMB B, S.AMB C).

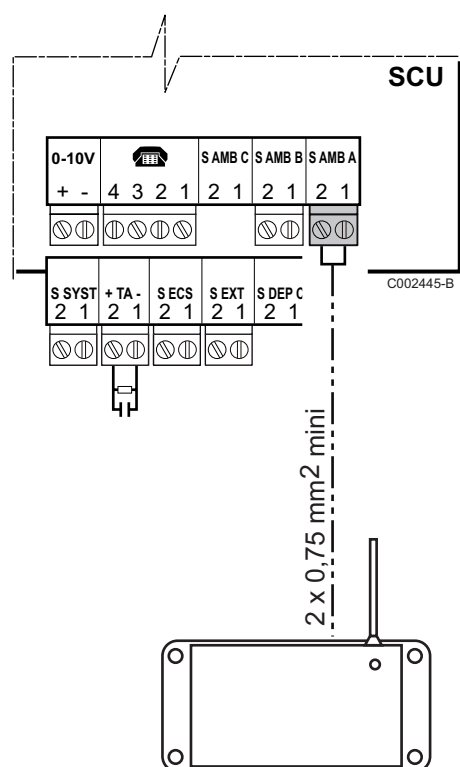

3 Emparejar un mando a distancia

! La búsqueda de par se debe hacer en la sala de calderas durante la primera inicialización.

Cada mando a distancia de radio incorpora de fábrica un número de identificación único que permite que el módulo de radio lo pueda reconocer. Este número de identificación se transmite al módulo de radio mediante la secuencia de búsqueda de par que se describe a continuación.

i Esta operación permanece guardada en memoria, incluso si se cambian las pilas.

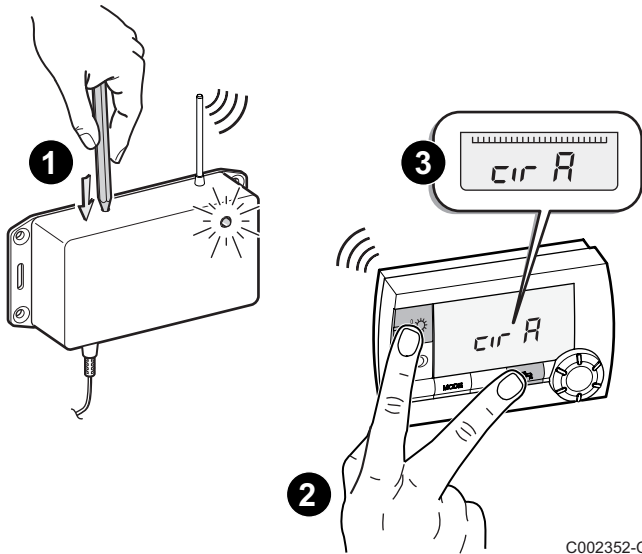

1 Apretar el pulsador del módulo de radio usando la punta de un bolígrafo o similar. Se enciende el piloto del módulo de radio.

i El módulo de radio sale del modo de búsqueda de par al cabo de 2 minutos.

2 Pulsar simultáneamente durante 5 s. las teclas y del mando a distancia.

3 Aparece en pantalla el texto **cir A**.

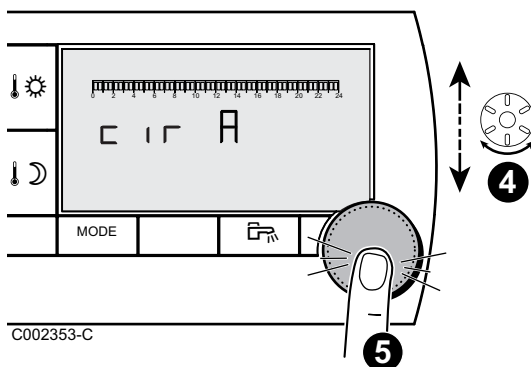

4 Girar el botón de ajuste para seleccionar el circuito deseado.

5 Apretar el botón de ajuste para validar la selección.

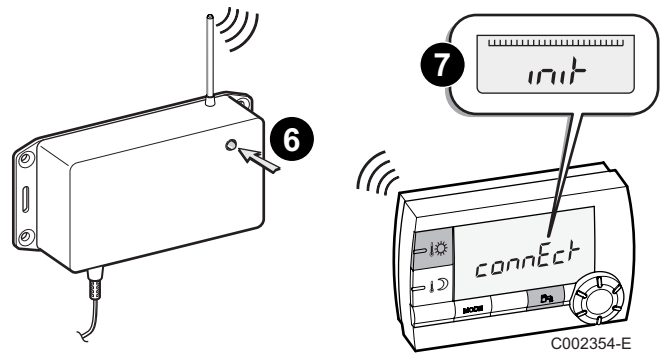

6 7 Después de unos pocos segundos, el piloto del módulo de radio se apaga y en el mando a distancia aparece el mensaje "init" mientras se sincroniza con el módulo.

Al cabo de unos segundos, el mensaje desaparece y aparece la pantalla habitual.

■ Fallo del intento de emparejamiento

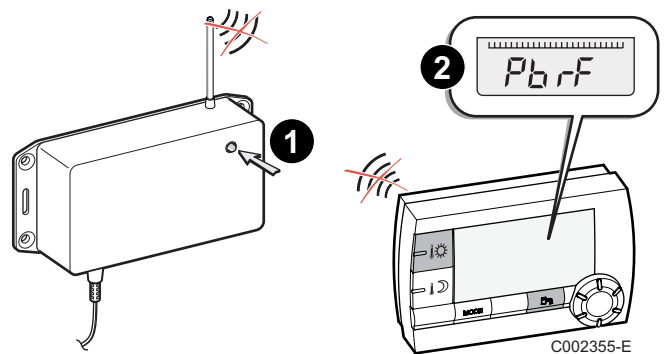

1 Si surge algún problema el piloto se apaga al cabo de 2 minutos, y el mando a distancia muestra el mensaje **Pb rF**.

2 Si aparece el mensaje **Pb rF**, el módulo de radio no está emparejado con el mando a distancia de radio. Volver a empezar la secuencia de búsqueda del par.

4 Emparejar una sonda exterior

! La búsqueda de par se debe hacer en la sala de calderas durante la primera inicialización.

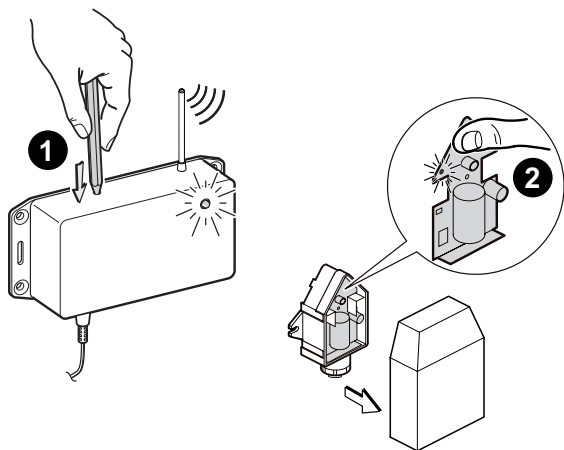

Todas las sondas exteriores llevan de fábrica un número de identificación único que permite que el módulo de radio las reconozca. Este número de identificación se transmite al módulo de radio mediante la secuencia de búsqueda de par que se describe a continuación.

- 1 Apretar el pulsador del módulo de radio usando la punta de un bolígrafo o similar. Se enciende el piloto del módulo de radio.
- 2 Apretar el botón de la sonda exterior. El piloto de la sonda exterior se enciende. Cuando el módulo de radio capta la señal de la sonda que transmite la información de la temperatura exterior, el piloto se apaga brevemente cada 3 segundos.
- 3 Al cabo de unos segundos, el piloto del módulo de radio se apaga. El piloto se enciende brevemente cada 3 segundos para indicar que está recibiendo la temperatura exterior. Para salir del modo de emparejamiento, pulsar el botón de la sonda exterior.

i El módulo de radio sale del modo de búsqueda de par al cabo de 2 minutos. La sonda exterior sale automáticamente del modo de búsqueda de par al cabo de 5 minutos.

5 Anular el emparejamiento

Para cancelar el emparejamiento de todos los circuitos y la sonda exterior, apretar durante 10 segundos el pulsador del módulo de radio (hasta que el piloto se apague y empiece a parpadear).

6 En caso de avería

Estado del piloto del módulo de caldera por radio	Significado / Remedio
Piloto encendido durante la fase de arranque de la caldera	- Apagar y volver a encender la caldera. - Si el problema persiste, llame al instalador. El módulo de radio está estropeado.
Parpadeo lento del piloto durante la fase de arranque de la caldera	- No hay ningún mando a distancia o sonda exterior emparejado con el módulo de radio.
El piloto parpadea rápidamente	- Si el parpadeo rápido no se detiene 10 segundos después de conectar la corriente, quiere decir que hay un mando a distancia por radio emparejado con un circuito que ya dispone de un mando a distancia por cable. Volver a emparejar el mando a distancia por radio con otro circuito o conectar el mando a distancia por cable a otro circuito.
Piloto encendido después de pulsar el botón de búsqueda de par	- El módulo de radio está en el modo de emparejamiento con un mando a distancia de radio o una sonda exterior. Este modo permanece activo durante 2 minutos como máximo.
Impulso del piloto	- Se ha establecido una comunicación entre el módulo de radio y el mando a distancia de radio o una sonda exterior.

1 Mocowanie modułu radiowego

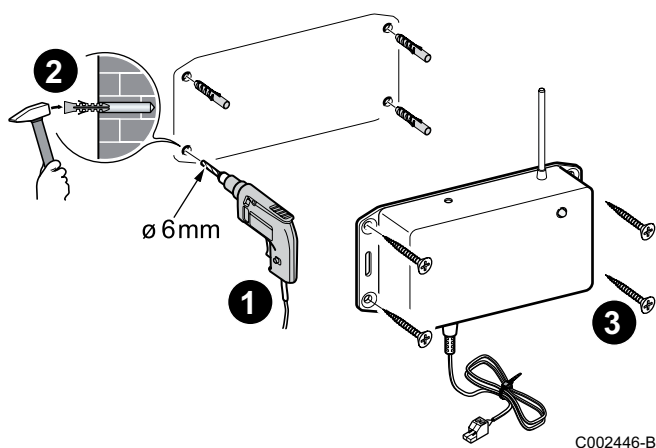

C002446-B

Moduł radiowy należy zamocować na ścianie w pobliżu generatora grzejnego, aby można było podłączyć go do konsoli sterowniczej. W tym celu wykorzystać dostarczone 4 śruby + 4 kołki.

! Nie montować modułu radiowego w pobliżu metalowych ścian.

! Nie montować modułu radiowego w generatorze grzejnym.

2 Podłączenie modułu radiowego

! Przed każdą ingerencją odłączyć zasilanie elektryczne. Wszystkie podłączenia elektryczne muszą być wykonane przez autoryzowanego instalatora.

Możliwe jest podłączenie modułu radiowego do każdej konsoli sterowniczej.

Generatory grzejne instalowane w kaskadzie: wymagany jest jeden moduł radiowy na urządzenie.

1. Odkryć dostęp do płyty drukowanej SCU.

 Patrz instrukcja instalowania i konserwacji generatora ciepłego (Podłączenia elektryczne).

2. Podłączyć moduł radiowy do listwy zacisków odpowiadających czujnikowi pokojowemu obiegu (S.AMB A, S.AMB B, S.AMB C).

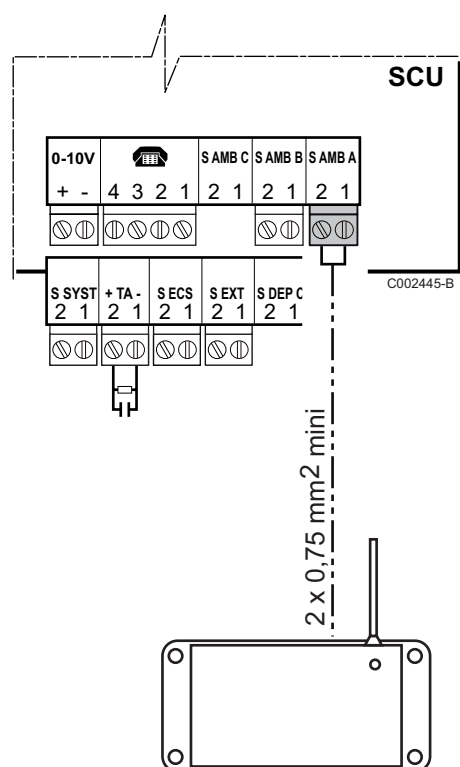

3 Kojarzenie zdalnego sterowania

! Kojarzenie urządzeń należy wykonać przy pierwszej inicjalizacji w kotłowni.

Każde zdalne sterowanie bezprzewodowe posiada przydzielony w fabryce unikalny numer identyfikacyjny, który umożliwia rozpoznanie go przez moduł radiowy. Ten numer identyfikacyjny jest przesyłany do modułu radiowego poprzez sekwencję kojarzenia opisaną poniżej.

i Operacja ta pozostaje zapamiętana w pamięci, nawet po wymianie baterii.

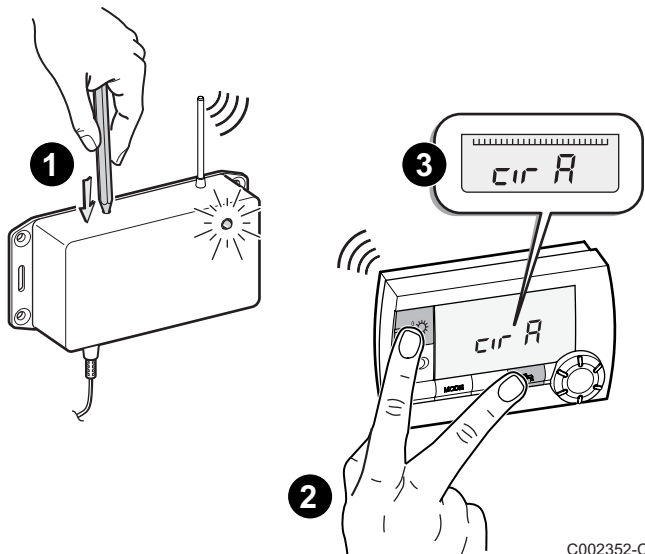

1 Nacisnąć końcówką długopisu przycisk na module radiowym. Lampka sygnalizacyjna na module radiowym zapala się.

i Moduł radiowy wychodzi z trybu kojarzenia po 2 minutach.

2 Nacisnąć równocześnie przez 5 sec. na przyciski i na zdalnym sterowaniu.

3 Pojawi się tekst **cir A**.

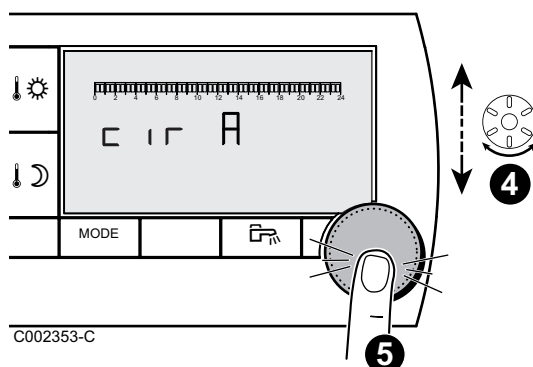

4 Kręcić pokrętkiem nastawy, aby wybrać żądany obieg.

5 Nacisnąć pokrętko nastawy dla zatwierdzenia wyboru.

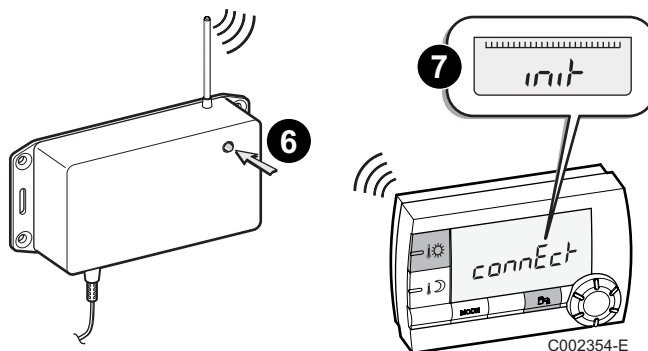

6 7 Po paru sekundach lampka sygnalizacyjna na module radiowym gaśnie, a na zdalnym sterowaniu wyświetlony zostaje komunikat "init" w trakcie synchronizacji z modulem.

Po paru sekundach komunikat znika i pojawia się zwykle wyświetlenie.

■ Kojarzenie nieudane

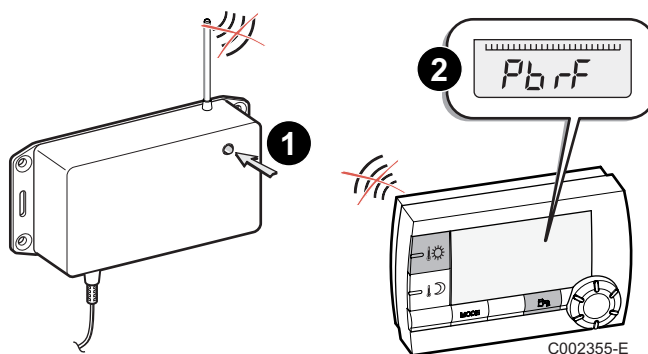

1 W przypadku problemów lampka gaśnie po 2 minutach, a na zdalnym sterowaniu wyświetlany jest komunikat **Pb rF**.

2 Jeżeli pojawia się komunikat **Pb rF**, oznacza to, że moduł radiowy nie jest skojarzony ze zdalnym sterowaniem bezprzewodowym. Powtórzyć sekwencję kojarzenia.

4 Kojarzenie czujnika zewnętrznego

! Kojarzenie urządzeń należy wykonać przy pierwszej inicjalizacji w kotłowni.

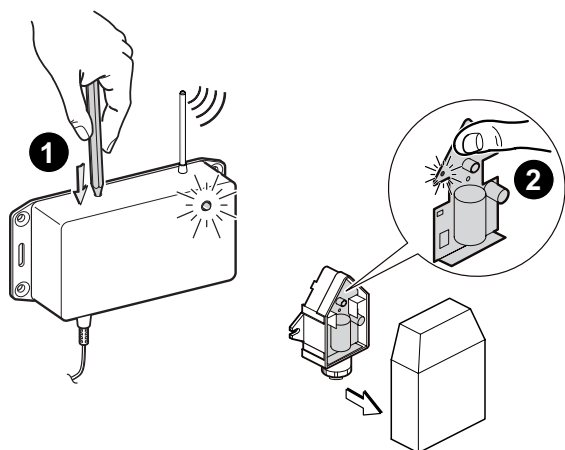

Każdemu czujnikowi temperatury zewnętrznej przydzielono w fabryce unikalny numer identyfikacyjny, który umożliwia rozpoznanie go przez moduł radiowy. Ten numer identyfikacyjny jest przesyłany do modułu radiowego poprzez sekwencję kojarzenia opisaną poniżej.

- 1 Nacisnąć końcówką długopisu przycisk na module radiowym. Lampka sygnalizacyjna na module radiowym zapala się.
- 2 Nacisnąć przycisk na czujniku temperatury zewnętrznej. Zapala się lampka modułu nadajnik/odbiornik. Lampka sygnalizacyjna gaśnie na krótko co 3 sek., w trakcie gdy moduł radiowy odbiera sygnał od czujnika przesyłający dane o temperaturze zewnętrznej.
- 3 Po paru sekundach lampka sygnalizacyjna na module radiowym gaśnie. Lampka zapala się na krótko co 3 sekundy, aby wyświetlić odbiór sygnału temperatury zewnętrznej. Aby wyjść z trybu kojarzenia, nacisnąć przycisk czujnika zewnętrznego.

i Moduł radiowy wychodzi z trybu kojarzenia po 2 minutach. Czujnik temperatury zewnętrznej kończy tryb łączenia automatycznie po 5 minutach.

5 Anulowanie kojarzenia

Dla skasowania kojarzenia wszystkich obiegów i czujników zewnętrznych, naciskać przycisk na module radiowym przez 10 sek. (aż lampka zgaśnie i zacznie migać).

6 Usuwanie usterek

Stan lampki sygnalizacyjnej modułu radiowego kotła	Znaczenie / Środek zaradczy
W trakcie fazy załączenia kotła lampka świeci się	- Kocioł wyłączyć i ponownie włączyć. - Jeżeli problem nie zniknął, skontaktować się z autoryzowanym serwisem. Moduł radiowy jest uszkodzony.
W trakcie fazy załączania kotła lampka miga powoli	- Żadne zdalne sterowanie, ani czujnik zewnętrzny nie zostało skojarzone z modułem radiowym.
Lampka miga szybko	- Jeżeli szybkie miganie nie wyłącza się na końcu 10 sekund po włączeniu, zdalne sterowanie bezprzewodowe jest skojarzone z obiegiem, który posiada już zdalne sterowanie przewodowe. Skojarzyć ponownie zdalne sterowanie bezprzewodowe z innym obiegiem lub podłączyć zdalne sterowanie przewodowe do innego obiegu.
Lampka zapala się po naciśnięciu przycisku skojarzenia	- Moduł radiowy znajduje się w trybie kojarzenia ze zdalnym sterowaniem bezprzewodowym lub czujnikiem zewnętrznym. Tryb ten pozostaje aktywny przez maksimum 2 minuty.
Lampka miga	- Pomiędzy modułem radiowym i zdalnym sterowaniem bezprzewodowym lub czujnikiem zewnętrznym nastąpiła transmisja danych.

1 Установка радиопередатчика

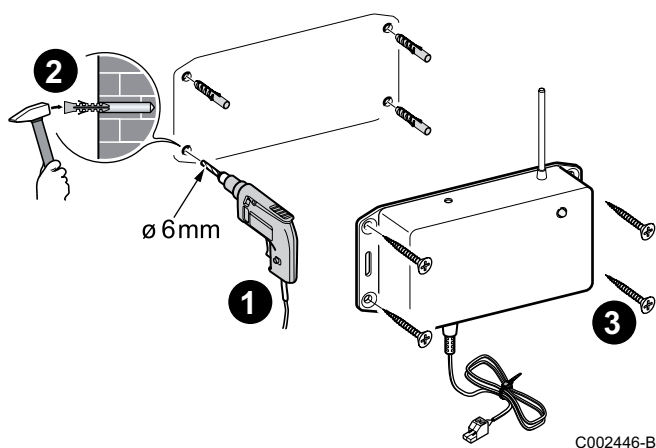

C002446-B

Закрепить радиопередатчик на стене рядом с котлом, чтобы обеспечить подключение в панели управления котла. Использовать поставляемые 4 шурупа + 4 дюбеля.

⚠ Не устанавливать радиопередатчик рядом с металлическими перегородками.

⚠ Не устанавливать радиопередатчик внутри теплогенератора.

2 Подключение радиопередатчика

⚠ Отключить электрическое питание перед любой операцией. Электрические подключения должны выполняться только квалифицированным специалистом.

Можно подключить 1 радиопередатчик к каждой панели управления.

Каскадная установка теплогенераторов : Для теплогенератора нужен один радиопередатчик.

1. Получить доступ к плате SCU.

 См. инструкцию по установке и техническому обслуживанию для теплогенератора (Электрические подключения).

2. Подключить радиопередатчик на соответствующий разъём датчика комнатной температуры контура (S.AMB A, S.AMB B, S.AMB C).

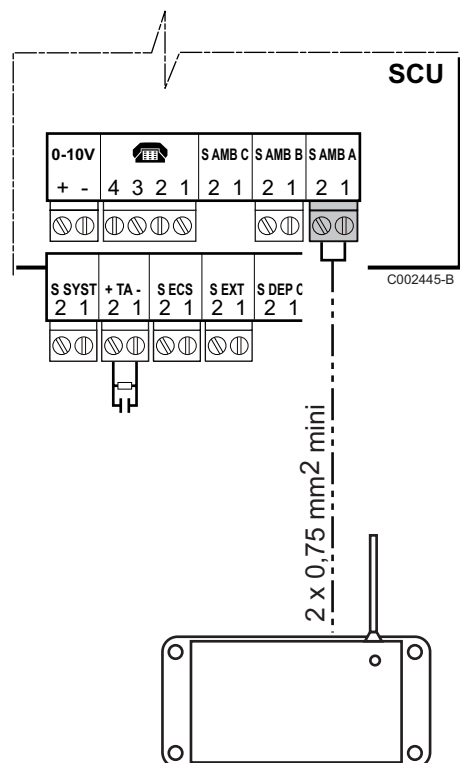

C002445-B

3 Выполнить настройку радиопередачи для диалогового модуля

! Настройка радиопередачи осуществляется в котельной во время 1-ой инициализации.

Каждый беспроводный диалоговый модуль имеет уникальный идентификационный номер, который позволяет радиопередатчику распознавать его. Этот идентификационный номер передается радиопередатчику во время цикла настройки радиопередачи, описанного далее.

i Эта операция сохраняется в памяти даже после замены батарей.

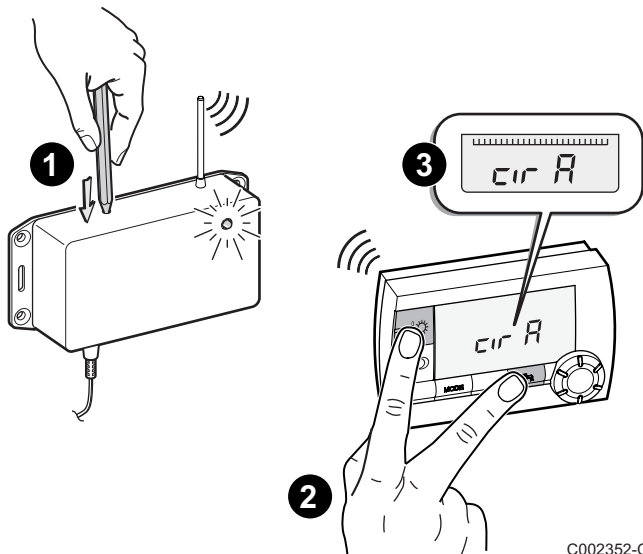

1 Нажать на кнопку радиопередатчика при помощи кончика стержня шариковой ручки. Загорается индикатор радиопередатчика.

i Радиопередатчик выходит из режима настройки радиопередачи по истечении 2 минут.

2 В течение 5 секунд удерживать одновременно нажатыми клавиши и диалогового модуля.

3 Отображается **cir A**.

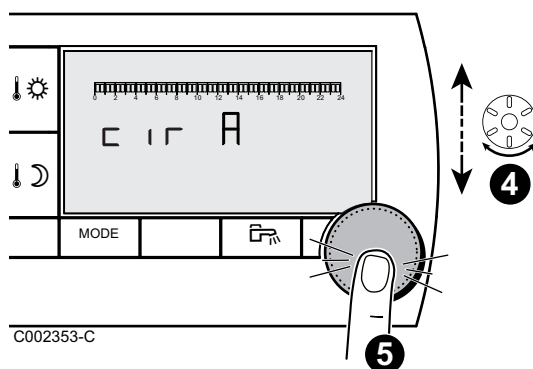

4 Повернуть ручку регулировки для выбора необходимого контура.

5 Нажать на ручку регулировки для подтверждения выбора.

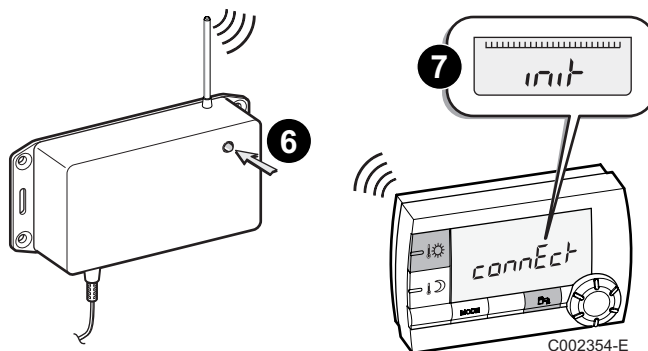

6 7 По истечении нескольких секунд индикатор радиопередатчика гаснет и на диалоговом модуле в течение нескольких секунд отображается "init" - это момент синхронизации с радиопередатчиком.

Через несколько секунд сообщение пропадет и появится нормальная индикация.

■ Прекращение попытки настройки радиопередачи

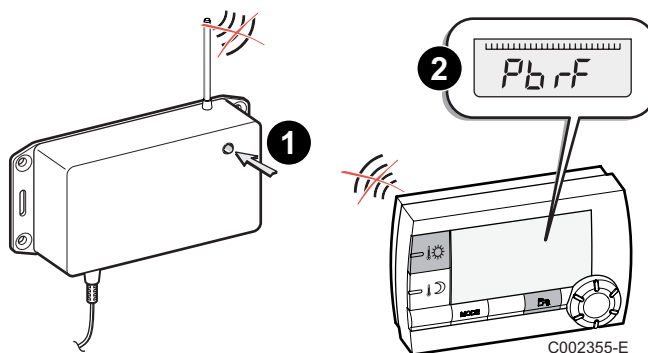

1 В случае проблем индикатор гаснет по истечении 2 минут и на диалоговом модуле отображается сообщение **Pb rF**.

2 Если появилось сообщение **Pb rF**, то это обозначает, что не была выполнена настройка радиопередачи для радиопередатчика и беспроводного диалогового модуля. Повторите цикл настройки радиопередачи.

4 Выполнить настройку радиопередачи для датчика наружной температуры

! Настройка радиопередачи осуществляется в котельной во время 1-ой инициализации.

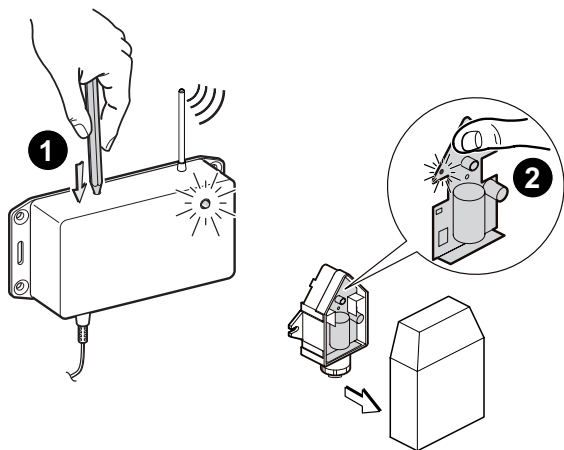

Каждый датчик наружной температуры имеет уникальный идентификационный номер, который позволяет радиопередатчику распознавать его. Этот идентификационный номер передается радиопередатчику во время цикла настройки радиопередачи, описанного далее.

- 1** Нажать на кнопку радиопередатчика при помощи кончика стержня шариковой ручки. Загорается индикатор радиопередатчика.
- 2** Нажать на кнопку датчика наружной температуры. Загорается индикатор датчика наружной температуры. Индикатор радиопередатчика кратковременно гаснет через каждые 3 секунд, когда радиопередатчик принимает сигнал от датчика, передающего информацию о наружной температуре.
- 3** По истечении нескольких секунд индикатор радиопередатчика гаснет. Индикатор кратковременно загорается через каждые 3 секунды для индикации приема наружной температуры. Для выхода из режима настройки радиопередачи нажать на кнопку датчика наружной температуры.

i Радиопередатчик выходит из режима настройки радиопередачи по истечении 2 минут. Датчик наружной температуры автоматически выходит из режима настройки радиопередачи спустя 5 минут.

5 Отменить настройку радиопередачи

Для отмены настройки радиопередачи для всех контуров и датчика наружной температуры нажать и удерживать нажатой в течение 10 секунд кнопку радиопередатчика (до тех пор, пока индикатор не погаснет, а затем замигает).

6 В случае неисправности

Состояние индикатора радиопередатчика котла	Обозначение / Способ устранения
Индикатор горит во время запуска котла	- Остановить и заново запустить котел. - Если проблема остается - связаться с Вашей монтажной организацией. Радиопередатчик поврежден.
Медленное мигание индикатора во время фазы запуска котла	- Не была выполнена настройка радиопередачи с радиопередатчиком для какого-либо диалогового модуля или датчика наружной температуры.
Быстрое мигание индикатора	- Если быстрое мигание не прекращается через 10 секунд после включения питания, то это обозначает, что контур, выбранный для беспроводного диалогового модуля, уже имеет проводный диалоговый модуль. Еще раз выполнить настройку радиопередачи для диалогового модуля для другого контура или подсоединить проводный диалоговый модуль на другой контур.
Индикатор загорается после нажатия на кнопку для настройки радиопередачи	- Радиопередатчик находится в режиме настройки радиопередачи для диалогового модуля или датчика наружной температуры. Этот режим остается активным в течение максимум 2 минут.
Импульс индикатора	- Была связь между радиопередатчиком и беспроводным диалоговым модулем или датчиком наружной температуры.

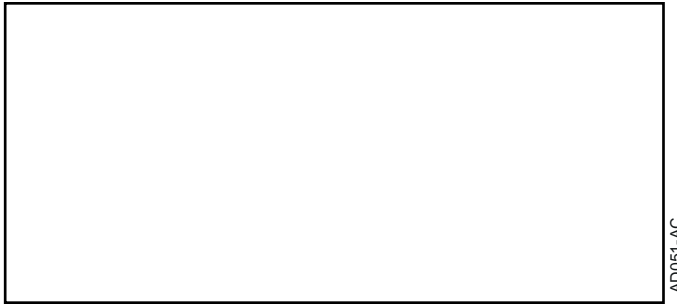

AD051-AC

02/03/2016



300020522-001-04